

МУНИЦИПАЛЬНОЕ БЮДЖЕТНОЕ УЧРЕЖДЕНИЕ ДОПОЛНИТЕЛЬНОГО ОБРАЗОВАНИЯ
ДЕТСКАЯ ХОРЕОГРАФИЧЕСКАЯ ШКОЛА ИМЕНИ М.М. ПЛИСЕЦКОЙ
ГОРОДСКОГО ОКРУГА ТОЛЬЯТТИ

ПРОГРАММА РАННЕГО ЭСТЕТИЧЕСКОГО РАЗВИТИЯ

Программа по учебному предмету

МУЗЫКА

(для учащихся 5 – 6 лет)

РАССМОТРЕНО
Педагогическим советом
МБУ ДО ДХШ им. М.М. Плисецкой

1 сентября 2025 г.
(дата рассмотрения)



УТВЕРЖДАЮ
Директор
МБУ ДО ДХШ им. М.М. Плисецкой
С.Ю. Видяхина

1 сентября 2025 г.
(дата утверждения)

Разработчики:

Бояркина Ольга Анатольевна, заведующая подготовительным отделением,

Рябова Людмила Ивановна, преподаватель теоретических дисциплин.

Рецензент:

Яфанова Наталия Владимировна – заведующая музыкально-теоретическим отделом МБУ ДО ДХШ им. М.М. Плисецкой

Рецензия
на программу раннего эстетического развития
для детей дошкольного возраста (5-6 лет)
по учебному предмету «Музыка»

Представленная к рецензированию программа составлена преподавателем МБУ ДО ДХШ им. М.М. Плисецкой Рябовой Л.И. и заведующей подготовительным отделением Бояркиной О.А. Программа рассчитана на 1 год обучения и предназначена для учащихся дошкольного возраста (5-6 лет).

Данная программа создает условия для пробуждения и развития у детей дошкольного возраста художественно-эстетических ценностей и выявления индивидуальных творческих способностей каждого ребенка, развития творческих и музыкальных способностей в певческой деятельности с элементами сольфеджио, гармоничного сочетания музыкального и интеллектуального развития; построена с учетом современных требований педагогики и психологии, обеспечивая единство воспитания и обучения.

Структура программы включает в себя следующие разделы: пояснительная записка, содержание учебного предмета, требования к уровню подготовки обучающихся, формы и методы контроля, методическое обеспечение учебного процесса, список методической литературы.

В пояснительной записке отражена характеристика учебного предмета, его роль в образовательном процессе и срок реализации, объем учебного времени; определены цели и задачи, которые ориентированы на приобщение детей к искусству музыки и развитие их творческих способностей, подробно прописаны содержание, формы и методы организации учебного процесса; обозначены формы контроля и учет успеваемости, даны характеристики планируемых результатов по итогам освоения программы.

Учебный материал учебного предмета «Музыка» распределен по пяти разделам: знакомство с элементами музыкальной грамоты, вокально-интонационная работа, развитие музыкального слуха, метроритмика и творческие задания.

«Содержание учебного предмета» включает учебно-тематическое планирование и представляет собой последовательность изучаемых тем и разделов.

Рецензируемый материал соответствует современному уровню требований, предъявляемых к программам в области раннего эстетического развития для детей дошкольного возраста (5-6 лет), и может быть рекомендован к практическому применению в учебно-образовательном процессе подготовительного отделения муниципального бюджетного учреждения дополнительного образования детской хореографической школы имени М.М. Плисецкой.

Рецензент:
заведующая музыкально-теоретическим отделом
МБУ ДО ДХШ им. М.М. Плисецкой



Н.В. Яфанова

Структура программы учебного предмета

I. Пояснительная записка

- характеристика учебного предмета, его место и роль в образовательном процессе;
- срок реализации учебного предмета;
- объем учебного времени, предусмотренный учебным планом образовательного учреждения на реализацию учебного предмета;
- форма проведения учебных аудиторных занятий;
- цель и задачи учебного предмета;
- методы обучения;
- описание материально-технических условий реализации программы учебного предмета.

II. Содержание учебного предмета

III. Требования к уровню подготовки обучающихся

IV. Формы и методы контроля, система оценок

V. Методическое обеспечение учебного процесса

- методические рекомендации педагогическим работникам:
 - примерный конспект урока;
- дидактический материал:
 - комплексы упражнений;
 - игровое сольфеджио

VI. Список рекомендуемой методической литературы

I. Пояснительная записка.

1. Характеристика учебного предмета, его место и роль в образовательном процессе

Дополнительная общеразвивающая программа «Музыка» имеет художественную направленность и ориентирована на развитие у дошкольников 5-6 лет музыкальных способностей в процессе певческой деятельности с элементами сольфеджио.

Современная наука признает непосредственное влияние музыки на эмоциональную и интеллектуальную сферу ребенка. Кроме того, музыкальное воспитание с самого раннего детства способствует возникновению предпосылок к формированию основных музыкальных способностей.

Развитие музыкальных способностей, их формирование - одна из интереснейших проблем, привлекающая внимание исследователей на протяжении многих лет. Изучение этой проблемы актуально в связи с тем, что развитие музыкальных способностей, музыкального вкуса, эмоциональной отзывчивости в детском возрасте создает фундамент музыкальной культуры человека в будущем. Именно поэтому в последние десятилетия отмечается значительный рост внимания к развитию музыкальных способностей подрастающего поколения, как одной из главных задач музыкального воспитания.

Программа учебного предмета «Музыка» разработана на основе и в соответствии с нормативно-правовыми документами:

Федеральный закон от 29.12.2012 № 273-ФЗ «Об образовании в Российской Федерации»;

Приказ Министерства просвещения Российской Федерации от 27.06.2022 № 629 «Об утверждении Порядка организации и осуществления образовательной деятельности по дополнительным общеобразовательным программам»;

Приказ Министерства культуры Российской Федерации от 02.06.2021 № 754 «Об утверждении Порядка осуществления образовательной деятельности образовательными организациями дополнительного образования детей со специальными наименованиями "детская школа искусств", "детская музыкальная школа", "детская хоровая школа", "детская художественная школа", "детская хореографическая школа", "детская театральная школа", "детская цирковая школа", "детская школа художественных ремесел";

Письмо Министерства культуры Российской Федерации от 21.11.2013 № 191-01-39/06-ГИ «О направлении „Рекомендаций по организации образовательной и методической деятельности при реализации общеразвивающих программ в области искусств“.

Особенность программы состоит в том, что в ней представлена структура индивидуального педагогического воздействия на формирование певческих навыков, сопровождающая систему практических занятий, дающих ребенку представления о

выразительных средствах музыкального языка. Привлечения к певческим занятиям элементов сольфеджио происходит совершенно естественно. Упражнения по музыкальной грамоте гармонично входят в систему вокально-певческого воспитания, являются составной частью. Включение элементов сольфеджио в программу «Музыка» способствует развитию тембрового и динамического слуха, ладового чувства, музыкального и образного мышления, музыкальной памяти, а также интонационного звуковысотного слуха, без которого певческая деятельность невозможна. Взаимосвязь слуха и голоса бесспорна: голос не может успешно развиваться без участия слуха, а слух формируется с участием голоса.

Преподавателю, работающему по данной программе, предложена подробная система развития вокальных способностей детей через систему образовательной деятельности, разработанную в соответствии с возрастными особенностями детей среднего дошкольного возраста; а также подробные инструкции, как работать над конкретными песнями, необходимый нотный репертуар, адекватный возможностям ребенка.

Методы и приемы, используемые в рамках реализации программы, способствуют укреплению голосового аппарата и дыхательной системы; развитию детского голоса, речи и умения общаться со сверстниками в коллективе, взаимодействовать в едином процессе творчества.

Данная программа составлена с учетом особенностей образовательного учреждения, возраста и уровня подготовки детей, режима и временных параметров осуществления учебной деятельности.

2. Срок реализации учебного предмета «Музыка»

Срок освоения программы «Музыка» для детей, поступивших в образовательное учреждение на подготовительное отделение в возрасте от пяти лет до шести лет, составляет 1 год.

3. Объем учебного времени, предусмотренный учебным планом образовательного учреждения на реализацию предмета «Музыка» (для учащихся 5-6 лет) - 36 аудиторных часов. Самостоятельная работа не предусмотрена.

Таблица 1

Объем учебного времени	Количество часов
Продолжительность учебных занятий (в неделях)	36
Количество часов на аудиторные занятия (в неделю)	1
Общее количество часов на аудиторные занятия	36

4. Форма проведения учебных аудиторных занятий: средняя наполняемость групп – 10 человек. Рекомендуемая продолжительность урока – 25 минут.

5. Цель и задачи учебного предмета

Цель учебного предмета – пробуждение и развитие у детей дошкольного возраста художественно-эстетических ценностей и выявление индивидуальных творческих способностей каждого ребенка. Развитие творческих и музыкальных способностей в певческой деятельности с элементами сольфеджио.

Задачи :

1. Способствовать формированию предпосылок освоения музыкальной грамоты, дать представления о выразительных средствах музыки (регистр (высокий, средний, низкий); длительности (чередование четвертей и восьмых)); темп (быстрый, умеренный, медленный); динамика (тихо-громко); мажор и минор; пауза; движение мелодии (поступенное, вниз, вверх, на одном звуке)), соотносить с графическим, пластическим и голосовым изображением.
2. Сформировать элементарные представления о вокальной музыке, вокальном исполнительстве.
3. Создавать условия для развития музыкальных способностей (ладовое чувство, музыкально-слуховые представления, чувство ритма).
4. Развивать интерес к певческой деятельности, желание запоминать и исполнять любимые песни, развивать координацию голоса и слуха, умение слушать себя и своих товарищей, различать интонационно точное и неточное пение, формировать певческие умения:
 - 4.1. певческую установку (овладевать правильной осанкой, учиться управлять собой, понимать значение правильной осанки для красивого пения);
 - 4.2. организацию дыхания (закреплять понятие, что пение начинается с дыхания. брать дыхание между музыкальными фразами; пропевать музыкальные фразы на одном дыхании, вырабатывать навык бесшумного вдоха и плавного, длительного, направленного выдоха);
 - 4.3. дикцию (правильно артикулировать гласные в середине и в конце слова, согласные в конце слов, развивать подвижность и моторику артикуляционного аппарата);
 - 4.4. интонацию (упражнять в умении чисто интонировать поступательное движение мелодии вверх и вниз, в пении мелодии, построенной на интервалах

большой и малой секунды, терции, кварты, квинты, сексты, в умении удерживать интонацию на одном звуке);

4.5. звукообразование (добиваться напевности в пении, активности (но не форсирования) в подаче звука, вырабатывать высокое, головное звучание, мягкую атаку).

5. Развивать эмоциональную выразительность (выразительно передавать в пении музыкальный образ с использованием музыкальных (темп, динамика), вербальных (выразительность исполнения слов в песне), невербальных (мимика, жест, поза) средств выразительности.

6. Стимулировать творческие проявления в процессе певческой деятельности.

6. Методы обучения

Для достижения поставленной цели и реализации задач предмета используются следующие методы обучения:

- метод организации учебной деятельности (словесный, наглядный, практический);
- репродуктивный метод (неоднократное воспроизведение полученных знаний);
- эвристический метод (нахождение оптимальных вариантов исполнения);
- метод стимулирования и мотивации (формирование интереса ребенка);
- игровой метод (игровые моменты, игровые ситуации, применение игрушек, элементов костюмов, действие в воображаемых ситуациях, обыгрывание содержания песен с использованием атрибутов, музыкально-дидактических игр и пособий и др.);
- метод активного обучения (самоанализ ребенка);
- аналитический (сравнения и обобщения, развитие логического мышления);
- эмоциональный (подбор ассоциаций, образов, художественные впечатления).

Предложенные методы работы являются наиболее продуктивными при реализации поставленных целей и задач учебного предмета и основаны на проверенных методиках.

7. Описание материально-технических условий реализации учебного предмета

Материально - техническая база образовательного учреждения должна соответствовать санитарным и противопожарным нормам, нормам охраны труда.

Минимально необходимый для реализации программы «Музыка» (для учащихся 5-6 лет) перечень учебных аудиторий, специализированных кабинетов и материально-технического обеспечения включает в себя:

- учебные классы (залы) площадью не менее 40 кв.м.;

- наличие музыкального инструмента (рояля/фортепиано - периодичность настройки инструмента не менее 2 раз в год);
- наличие аудио и видео аппаратуры;
- зеркала (рекомендуется не ниже роста ребенка) для проведения комплексов на выработку основных элементов пения;
- наглядный материал.

II. Содержание учебного предмета

1. Сведения о затратах учебного времени

Таблица 2

Срок	Основные разделы и темы программы		Кол-во часов
Сентябрь	<i>Диагностика (определение уровня музыкального развития детей)</i>		1
	«В гостях у сказки»	Динамические оттенки: громко-форте, тихо – пиано	1
	«С песенкой по лесенке»	- Регистры – высокий, средней, низкий.	2
Октябрь	«Осень в гости к нам пришла»	Ритм. Временные понятия звука, его долгота.	2
	«В мире животных»	Длительности (восьмая, четвертная, половинная, целая)	2
Ноябрь	«Будем приветливы!»	Сильная доля, пульсация музыки	2
	«Наши любимые песенки»	Понятие скорости музыкального движения – три основных темпа: быстрый, умеренный и медленный. Понятие скорости музыкального движения – три основных темпа: быстрый, умеренный и медленный	2
Декабрь	«Зимушка-зима»	Пауза – знак молчания. Длительности пауз. Усвоение интонаций пройденных ступеней (1,3,5,6)	2
Январь	«Встречаем Новый год!»	Штрихи: отрывисто – стаккато, плавно – легато.	2
	«Моя семья»	Движение мелодии по трезвучию 1, 3, 5	2
	«Музыкальные игрушки»	Освоение интонаций 2,4,7 ступеней	2
Февраль	«Защитники отечества»	Мажорный и минорный лад	2
	«Транспорт»	Усвоение интонаций пройденных ступеней (1,3,5,6)	2
Март	«Мама моя – лучшая на свете!»	Движение мелодии – поступенное – вверх, вниз; стоя на одном звуке.	2
	«Доброта»	Усвоение интонаций пройденных ступеней (1,3,5,6)	2
Апрель	«Птицы наши друзья!»	Закрепление пройденного материала (регистры)	2
	«Весна идет!»	Закрепление пройденного материала (динамические оттенки, темп)	2

Май	«Нотки – бусинки»	Закрепление пройденного материала:(длительности, движение мелодии). Усвоение интонаций пройденных ступеней (1,3,5,6)	2
	«Летний хоровод»	Закрепление пройденного материала: (Усвоение интонаций пройденных ступеней (1,3,5,6) Мажорный и минорный лад, паузы.	1
	<i>Итоговая диагностика(определение уровня музыкального развития детей)</i>		1
Итого			36

2. Структура урока состоит из трех частей:

1. Вводная часть – музыкальное приветствие, работа над певческой установкой.
2. Основная часть состоит из следующих разделов:

- **голосовая и эмоциональная разминка** (комплексы упражнений для выработки основных элементов пения: упражнения на дыхание, артикуляционная гимнастика, фонопедические упражнения);
- **игровое сольфеджио** (игры и упражнения на развитие музыкальных способностей (воспроизведение простейших ритмов по заданным рисункам, ритмическое сопровождение пения попевок, координационные ритмические упражнения, анализ движения мелодии, пение попевок, состоящих из 3-4 звуков, которые исполняются на 4-х ступенях звукоряда);
- **разучивание и исполнение песен.**

3. Заключительная часть – подведение итогов работы, обобщение полученного ребенком опыта, рефлексия.

Примечание. Для активизации музыкального развития структура урока может варьироваться. Важно регулировать физическое и психическое состояние детей.

Преподаватель по ходу урока может изменить запланированную структуру, если видит, что утрачен интерес или внимание.

3. Содержание программы

В данной программе весь материал систематизирован в разделы, которые в той или иной степени взаимосвязаны друг с другом, что позволяет достичь необходимых результатов в комплексном развитии учащихся.

3.1 Возрастные особенности детей с учетом направленности и этапа реализации программы; учет индивидуальных особенностей, потребностей, интересов (особенности реализации индивидуально-дифференцированного подхода в процессе образовательной деятельности).

Общее развитие ребенка на шестом году жизни, совершенствование процессов высшей нервной деятельности оказывают положительное влияние на формирование его голосового аппарата и на развитие слуховой активности.

Внимание детей становится более устойчивым и произвольным. Они могут заниматься не очень привлекательным, но нужным делом в течение 20-25 мин вместе со взрослым. Объем памяти изменяется не существенно. Улучшается её устойчивость. При этом для запоминания дети уже могут использовать несложные приёмы и средства (в качестве подсказки могут выступать карточки или рисунки).

Интенсивно продолжается развитие музыкально-сенсорных способностей. Ребенок может довольно тонко слышать и различать выразительные отношения музыкальных звуков.

Возраст 5-6 лет можно охарактеризовать как возраст овладения ребёнком активным (продуктивным) воображением, которое начинает приобретать самостоятельность, отделяясь от практической деятельности и предваряя её. Образы воображения значительно полнее и точнее воспроизводят действительность. Дети этого возраста могут петь уже в более широком диапазоне (*ре – до2*). Низкие звуки звучат более напряженно, поэтому в работе надо использовать песни, в которых встречается больше высоких звуков. Удобными звуками для детей 5-6 лет чаще всего являются (*ми*) *фа – си*. Именно в этом диапазоне звучание наиболее легкое и естественное.

Голосовой аппарат по-прежнему отличается хрупкостью, ранимостью. Гортань с голосовыми связками еще недостаточно развиты. Связки короткие. Звук очень слабый. Он усиливается резонаторами. Грудной (низкий) резонатор развит слабее, чем головной (верхний), поэтому голос у детей 5-6 лет несильный, хотя порой и звонкий. Следует избегать форсирования звука, во время которого у детей развивается низкое, несвойственное им звучание.

Методические приемы всегда должны быть направлены на развитие певческого голоса, мелодического слуха, обучение певческим навыкам. В данной возрастной группе продолжается работа над точной вокальной интонацией. Поэтому преподаватель в своей работе с детьми должен систематически использовать упражнения на развитие музыкального слуха и голоса. Для развития певческого дыхания используются песни, в которых дается равномерная длина музыкальных фраз.

Чтобы научить детей петь песню без музыкального сопровождения, лучше предлагать вначале исполнить ее в сопровождении фортепиано, подыгрывая мелодию, далее с полным сопровождением, затем без инструмента с помощью педагога, наконец, самостоятельно спеть *a capella*.

3.2 Содержание разделов (краткое описание тем).

Таблица 3

Направления работы	Содержание образовательной деятельности
Знакомство с элементами музыкальной грамоты.	регистры: высокий, средний, низкий; ритм, временные понятия звука, его долгота (длительности: восьмая, четвертная, половинная, целая)); сильная доля, пульс музыки; понятие скорости музыкального движения (темп быстрый, умеренный, медленный); динамические оттенки (форте-пиано) пауза – знак молчания, длительности пауз; движение мелодии (поступенное, вверх, вниз, на одном звуке); приемы звуковедения, штрихи – стаккато – легато; мажор и минор.
Вокально-интонационная работа	выполнение дыхательных, интонационно-фонетических упражнений, артикуляционной гимнастики; пение попевок, которые исполняются на различных ступенях звукоряда, пение по трезвучию разучивание и исполнение песен;
Работа по развитию музыкального слуха	игры и упражнения на определение (на слух) лада (мажор, минор), регистра, способов звуковедения (штрихи – стаккато-легато), темпа, динамических оттенков; анализ мелодий (направление движения мелодии вверх, вниз, повторение звуков, движение через звук, скачок); игры и упражнения на различение звуков по высоте (в пределах сексты, квинты, кварты.)
Метроритмическая работа	воспроизведение ритмического рисунка в речи и в музыке; задания на чередование разных длительностей; ритмические рисунки (чтение и показ руками); ритмическое сопровождение пения попевок; координационные ритмические упражнения; задания на выделение сильной доли; повторение ритмического рисунка исполненной мелодии; проговаривание ритма ритмослогами; воспроизведение ритма вспомогательными жестами; простукивание ритмического рисунка по записи; пальчиковые игры
Творческие задания	упражнения в умении импровизировать вопросы-ответы, импровизировать окончание песенки, импровизировать различные интонации (нежные и грубые), сочинять мелодии на предложенный текст; инсценировать песни игрового плана.

Примечание: Представленный в программе музыкальный репертуар является примерным и может быть изменен в соответствии с индивидуальными особенностями, интересами детей группы. С целью обеспечения вариативности в приложениях собран дополнительный музыкальный материал, подобраны игры и игровые упражнения, песенки – распевки.

3.3 Особенности методики и разных форм реализации программы.

Несмотря на то, что каждый раздел программы «Музыка» имеет свою специальную задачу, это деление условно. Знакомство детей 5-6 лет с элементами музыкальной грамоты не проводится отдельно. Дети познают теоретический материал в процессе разучивания попевки или песенки, по ходу образовательного процесса. На одном музыкальном материале даются представления о длительности, динамике, о движении мелодии по ступенькам лесенки. Обучение музыкальной грамоте тесно связано с певческой деятельностью, которая в разной степени помогает усвоению нотных знаков как символов, придает им конкретную и наглядную форму. И наоборот, сами знаки помогают осмыслить певческую деятельность, обобщают музыкальный опыт.

Например, обращая внимание детей на движение звуков мелодии, их протяженность, характер исполнения песни, преподаватель дает сведения о высоте и длительности звуков, темпе, ритме, динамике и т.д. Для развития представлений о высоте и длительности звуков подбираются характерные ритмические или мелодические обороты из уже знакомых произведений, небольшие попевоочки на одном звуке, но разной длительности. Дети воспроизводят их как упражнение: прохлопывают ритмический рисунок мелодии, поют мелодические обороты на различные слоги (ля-ля, ду-ду, ку-ку и т.п.), чтобы сконцентрировать свое внимание только на высоте звуков.

Предложенные в программе сюжетные *игровые комплексы* для выработки основных элементов пения могут быть представлены как одна из форм игрового метода по формированию певческих навыков у детей 5-6 лет, когда дети непринужденно и свободно осваивают певческие умения.

Комплексы упражнений для выработки основных элементов пения включают в себя:

- *упражнения на дыхание* (упражнения на дыхание без звука, со звуками, попевки с использованием дыхательных упражнений) – развиваются умения управлять мускулатурой дыхательных мышц; голос подготавливается к дальнейшей работе.
- *артикуляционная гимнастика* (специальные упражнения) – укрепляются мышцы артикуляционного аппарата, развивается сила, подвижность движений органов, участвующих в речевом процессе.
- *фонопедические упражнения* (речевые, голосовые игры и упражнения, ритмо-интонационные игры) – направлены на укрепление гортани и расширение звукового диапазона голоса.

Комплексы необходимо проводить прежде, чем приступать к работе над песнями. Для

этого необходимо 2-3 минуты. Задачей предварительных игровых упражнений является подготовка голосового аппарата ребенка к разучиванию и исполнению песен:

- освобождение артикуляционных мышц от напряженности, скованности;
- развитие подвижности, моторики артикуляционного аппарата;
- преодоление недостатков произношения отдельных звуков;
- развитие способности тянуть гласные звуки, петь связно, при этом четко произносить согласные.

Голосовая и эмоциональная разминка перед началом основной работы – одно из важных средств повышения ее продуктивности и конечного результата.

В основу данных комплексов положены упражнения В. Емельянова, адаптированные для детей дошкольного возраста в последовательности постепенного усложнения.

Для проведения упражнений необходимо учитывать следующие правила:

1. Включать комплексы упражнений в каждое музыкальное занятие.
2. Неоднократно повторять упражнения для усвоения умений, видоизменяя задачу, сюжет (например: цокать языком – изображаем мячики или как скачут зайчики, стучат каблочки).
3. Всегда ставить перед детьми конкретную задачу, объясняя, что они должны сделать.
4. Использовать принцип «Посмотри на меня!», т. е. показать способ выполнения действия, пояснять словами.
5. Постоянно контролировать выполнение детьми упражнений. Обращать внимание на правильность выполнения. Например: выполняя упражнение «Это самолет летит! - тянуть звук «у!», следить за тем, чтобы руки и локти на «самолетиках» были на уровне плеча.

Важное значение для успешного решения задач программы имеет правильный подбор **методов и приемов** в работе с детьми 5-6 лет. Ниже приводится описание эффективных методов и приемов, используемых в процессе певческой деятельности, в процессе формирования первоначальных элементарных сведений по музыкальной грамоте.

Знакомство с элементами музыкальной грамоты, развитие музыкальных способностей.

Метод уподобления характеру музыки (О.П. Радынова, И.В. Груздова) позволяет ребенку выразить свои впечатления. Моторно-двигательное уподобление удовлетворяет потребность ребенка в движении (показ направления движения мелодии или характера песни рукой), тактильное - познакомиться с понятиями стакато и легато, познакомиться с понятиями восьмые и четвертные (восьмые сопровождаются энергичными движениями, четвертные- более плавными, мягкими), а затем перенести эти приемы в пение; вокальное уподобление – вслушиваться в голос взрослого, развивать слуховое внимание.

Прием сравнения звучания:

- спой медленно, как черепаха, или легко, как мотылек, высоко, как дудочка, отрывисто и легко, как колокольчик; образные сравнения, сопровождаемые движениями: упруго, как мячик; мягко, как мячик; хитренько, как лисичка; светло, как солнышко; легко, как ветерок; отрывисто, как дождик; звонко, как петушок;
- о голосе можно сказать, что он звучит как колокольчик, порхает как бабочка с цветка на цветок, звучит как росинка, блестящая на солнце;
- о звуке - мягкий, как пушистый котенок, тоненький, хрупкий, никак не шире стебелька травинки;
- о песенке - как цветок, тянущийся к свету.

Метод графической нотации простейших типов движения звуков (Т.Э. Тюпюнникова) помогает детям установить координацию слуха и голоса. Графика и движение способствуют формированию этого сложнейшего навыка.

Цель этого метода состоит в установлении в сознании ребенка связи между значением и знаком, в появлении самой мысли о том, что всевозможные линии и точки могут обозначать звуки. Такие игры, построенные на голосовой активности, дают возможность детям познавать возможности своего голоса и учиться им управлять.

Музыкальные понятия и термины дети усваивают постепенно. Педагог разъясняет новые понятия, иллюстрирует их музыкой, образным словом, зрительной наглядностью.

Вокально-интонационная работа

В содержание певческих навыков входят: певческая установка (правильное положение корпуса, головы, рта), дыхание, звукообразование, артикуляция, дикция.

Главное условие пения – это внутренняя полная физическая свобода исполнителей. Поэтому начинать работу по формированию певческих умений следует с певческой установки. Она достигается естественной позой певца:

- корпус прямой и свободный, плечи расправлены;
- голова держится прямо, шея не вытягивается и не напрягается;
- ноги стоят под прямым углом к полу с опорой на пятки;
- руки свободно лежат между животом и коленями;
- мышцы лица, шеи, плеч в спокойном состоянии;
- нижняя челюсть свободна, губы подвижны и упруги.

Каждое занятие по пению с детьми 5-6 лет необходимо начинать с «вхождения» в физическое ощущение свободы, с упражнений, направленных на расслабление мышц лица, плеч, шеи, корпуса. Такая психофизиологическая установка постепенно становится навыком, потребностью, а ощущение физической свободы дает гарантию развития голоса в естественных для него условиях.

В программе «Музыка» представлены упражнения, напоминающие о правильной осанке:

- «Мишка хочет петь!»
- «Спинка-тростинка!»
- «Мы посмотрим за собой!»
- «Осанка хороша!»

Для формирования правильного звукообразования:

- выразительный показ;
- образное слово, сравнения (например: песня как речка; поем мягко, как будто гладим кошечку; вытягиваем ниточку и т.п.);
- постоянное направление внимания детей на эталон певческого звучания. Ориентиром являются следующие качества звучания: красота, мягкость, звучность, легкость, напевность, ровность, оптимальная сила звучания;
- пение на слоги - ку-ку, дили-дон, тук-тук, скок-скок, использование вокализаций песен в игровой форме, на слоги («ля», «лю», «ду», «дили» и др.).

Для организации певческого дыхания:

- исполнение песен с короткими музыкальными фразами;
- пение песен по фразам на одном дыхании;
- наглядный показ, как надо брать дыхание в процессе исполнения песен;
- ручные знаки – раскрытая ладонка перед собой показывает вдох перед пением.

Для выработки четкой дикции:

- использование чистоговорок, скороговорок (произносить с разной интонацией, в разных темпах, толстым или тонким голосом, обрисовывая каждый звук губами);
- отдельное произнесение трудных слов, звуков с разъяснением смысла непонятных слов;
- отчетливое проговаривание согласных в конце слова;
- интонационное выделение отдельных фраз, слов.

Для работы над чистотой интонирования:

- транспонирование песен; исполнение песенок-распевок несколько раз, по полутонам вверх и вниз;
- настройка на первом звуке перед началом пения (тянуть один первый звук);
- задержаться на отдельном звуке и прислушаться, как он звучит обращение внимания на высоту звука (образное сравнение: крик чайка), на направление мелодии;
- пение мелодии без сопровождения, пение по музыкальным фразам (цепочкой), соло, небольшими группами;
- разучивание мелодии по частям, в медленном темпе, отдельно трудные места (скачки,

ритмические и мелодические особенности песен) в игровой форме; упражнение «Продолжи песенку»; плотное закрывание ушей ладонями рук для слухового самоконтроля, для работы с гудочниками, вырабатывая у детей умение себя слушать, осознавать качество своего исполнения; - использование игрового приема: поиграть в «оркестр» и исполнить мелодию на трубе «ту-ту», дудочке «ду-ду», скрипке «ти-ли-ли» и т.п., выбирая слоги в зависимости от текста разучиваемой песни; использование зрительной, моторной наглядности: графическое изображение мелодии (показ движения мелодии рукой, на магнитной доске, наглядные пособия, «звуковая лесенка»).

—Для работы над ансамблем:

- концентрация внимания детей на фортепианном вступлении, после которого педагог подает сигнал (кивок головы), чтобы дети начали петь одновременно, тотчас же после сыгранного вступления;
- концентрация внимания детей на проигрыше первого интервала песни или первом звуке; дети пропевают его тихо на слог «ту» или закрытым ртом, а затем начинают петь мелодию по знаку педагога;
- использование дирижерского жеста.

Для развития чувства ритма - ритмические упражнения:

- пение мелодии песен ритмослогами;

Все ритмические упражнения неразрывно связаны с ритмическими особенностями разучиваемого песенного репертуара. Большую помощь в освоении ритмических групп оказывают ритмослоги: четверть – та, восьмые – ти-ти, шестнадцатые – ти-ри-ти-ри, пауза – па, половинная – тэ-э, целая – ту-ум.

- воспроизведение ритмического рисунка условными движениями, обозначающими длительность: четверть – шлепки по коленкам; восьмые – хлопки в ладоши; половинные – руки на пояс; целые – руки закладываются за спину; шестнадцатые – вращение кистями рук перед грудью; паузы – указательные пальчики вверх.
- ритмическое сопровождение пения;
- ритмические приветствия;
- отхлопывание ритма по заданному рисунку;
- допевание мелодий в заданном ритме;
- логоритмические упражнения и ритмо-интонационные игры.

Примечание: Предложенные ритмослоги и условные обозначения каждый педагог вправе варьировать по своему усмотрению.

Для мотивирования детей к освоению поставленных задач важно использовать игровой характер занятий и упражнений. Самый короткий путь эмоционального раскрепощения ребенка, снятия зажатости, обучения чувствованию и художественному воображению - это путь через игру, фантазирование.

Непринужденная атмосфера, при которой наиболее полно проявляются способности каждого ребенка, возникает тогда, когда дети играют. Через *мотивацию, создание воображаемой ситуации, использование интриги в занятии* вовлечь в пение легче всего и всех детей, без исключения. Игра так захватывает детей, что снимает с них всякую скованность и стеснение. Детям предлагаются разные *игровые ситуации*:

- Осень золота в гости к нам пришла.
- Звуки леса.
- Паучок устроил бал и гостей к себе позвал – приготовим подарки-песенки Паучку.
- Ноты-бусинки рассыпались – помогите их собрать.
- Путешествие на планету странных звуков.
- Мы – артисты, будем выступать на сцене.
- Порадовать пением родителей.

Также необходимо поддерживать желание детей этого возраста быть взрослыми, мотивировать на самостоятельность:

- С кем бы ты хотел сегодня спеть дуэтом?
- Кто возьмет на себя роль ведущего?
- Используй схемы-алгоритмы упражнений.

Примечание: Разучивание и исполнение песен осуществляется последовательно, в несколько этапов с учетом певческих возможностей детей и сложности репертуара.

Развитие творческих способностей детей.

Успешность творческих проявлений детей зависит от прочности певческих навыков, умения выражать в пении определенные чувства, настроения, петь чисто и выразительно. На данном этапе ставится задача сформировать способы действий, которые стимулируются взрослым лишь косвенно. Используются специальные задания, способствующие освоению способов творческих действий, поискам решений:

- импровизация музыкальных вопросов и ответов;
- пропевание имен: «Как тебя зовут?»;
- импровизация мелодий на несложные тексты: «Падают листики»;
- игровые упражнения «Как зовут наших друзей?»;
- творческие задания «Что ты хочешь, кошечка?», «Мороз», «Снова к нам пришла весна!».

Педагог стимулирует творческие проявления детей, предлагая образцы, варианты песенных импровизаций. Дети 5-6 лет способны сами сочинять музыкальный ответ на предложенный текст, выполнять задания на нахождение тоники, воспроизведение мажорного и минорного ладов.

III. Требования к уровню подготовки обучающихся

Основой оценивания результатов работы по реализации основных задач программы дополнительного образования «Музыка» является изучение степени развития музыкальных способностей и творческих проявлений детей в певческой деятельности и наличие у детей музыкально-теоретических знаний.

Методика изучения уровня развития данных способностей была разработана на основе исследований Н.А. Ветлугиной (уровень музыкального развития детей, раздел «Пение»), О.П. Радыновой (развитие музыкально-слуховых представлений), а также рекомендаций по развитию детского голоса, предложенных Т.М. Орловой и С.И. Бекиной.

Наиболее целесообразно проводить изучение степени развития музыкальных способностей и творческих проявлений детей в певческой деятельности в начале и в конце учебного года (фронтально или индивидуально, в зависимости от методики), используя следующие формы организации: беседы с детьми, наблюдения в процессе певческой деятельности, игровые упражнения, игровые задания, прослушивания детей.

Изучение проводится по определенным в данной возрастной группе показателям, соответствующим задачам программы, что позволяет судить о динамике развития музыкальных способностей и творческих проявлений (содержание методик изучения и репертуар усложняются в соответствии с возрастным этапом детей).

В соответствии с задачами программы выделены следующие показатели:

1. Эмоционально-мотивационное отношение к певческой деятельности (интерес и отношение к певческой деятельности).
2. Музыкально-теоретические понятия (регистры, длительности (длинные и короткие), понятие скорости музыкального движения (темп быстрый и медленный), паузы, динамика (громко-тихо).
3. Развитие ладового чувства (узнавание знакомой мелодии)
4. Развитие звуковысотного слуха (музыкально-слуховые представления, чистота интонирования, различение звуков по высоте).
5. Развитие чувства ритма (воспроизведение в хлопках простейшего ритмического рисунка мелодии из 3-4 звуков).
6. Певческие умения (певческая установка, звуковедение, дикции, умение петь в ансамбле, выразительность пения).

7. Песенное творчество (творческая активность).

Ребенок 6-ти лет:

1. Имеет представления о выразительных средствах музыки (о регистре (высокий, средний, низкий); о длительности (чередование четвертей и восьмых)); о темпе (быстрый, умеренный, медленный); о динамике (тихо-громко). Различает звуки в пределах октавы, септимы и сексты, отмечает направление движения мелодии (поступательное, скачкообразное, на одном звуке), соотносит свойства звука с графическим изображением, осознанно использует показ рукой высоты звука, освоил простые ритмические формулы, имеет представления о понятиях «мажор» и «минор».
2. Проявляет устойчивый интерес к освоению песни, с желанием запоминает, исполняет почти все выученные песни, выделяет любимые.
3. Умеет слушать, запоминает песни с голоса взрослого, отмечает точное и неточное пение.
4. Знает, как надо беречь голос.
5. Понимает значение правильной осанки для красивого пения, поет естественным голосом, напевно, протяжно или легко, подвижно, легким звуком в общем темпе, качественно интонирует мелодию песни или большую её часть, рационально использует дыхание, правильно артикулирует гласные, выразительно передает в пении музыкальный образ.
6. Проявляет себя в творческой деятельности, соблюдает элементарные правила поведения в коллективной музыкально-художественной деятельности.
7. Имеет первичные представления о том, что музыка выражает эмоции, чувства, настроение; эмоционально отзывается на восприятие певческого репертуара.

IV. Формы и методы контроля, система оценок

В конце каждого полугодия проводятся открытые занятия, на которых демонстрируются знания, умения и навыки, приобретенные учащимися за данный период обучения. Подобные занятия проводятся в присутствии администрации школы, преподавателей, родителей, учащихся других классов.

Желательным условием работы по данной программе являются диагностические исследования и наблюдения за динамикой развития как каждого учащегося в отдельности, так и групп учащихся. Итоговая аттестация не предусмотрена.

V. Методическое обеспечение учебного процесса

1. Методические рекомендации педагогическим работникам

(примерные конспекты образовательной деятельности)

Примерный план-конспект урока №1.

Цель: создание условий для развития голоса, формирование певческих навыков

Задачи:

1. Развивать у детей слуховое внимание.
2. «Разогреть» мышцы языка, губ, челюсти, обеспечивая им наибольшую подвижность; развивать речевое и певческое дыхание – спокойный вдох – и постепенный выдох.
3. Развивать умение детей освобождать артикуляционные мышцы от напряженности, скованности; развивать подвижность, моторику артикуляционного аппарата.
4. Развивать способность тянуть гласные звуки, предельно четко и ясно произносить согласные звуки;
5. Побуждать детей произвольно находить певческие интонации на заданный текст («А-У! Я тебя зову!» - «Саша!»), развивать тембровый слух;
6. Продолжать работать над дружным слаженным пением, одновременно начинать пение и заканчивать.
7. Развивать у детей умение петь осмысленно и художественно выразительно, чисто интонируя мелодию. Систематизировать знание детей музыкальных терминов «форте-пиано», узнавать их и воспроизводить голосом.
8. Методическое обеспечение:

Дидактические средства: колокольчики зеленого и желтого цвета; игрушка Волк.

Аудиосредства: музыкальный центр, диск с записью «Звуки леса»; мультимедийная установка; слайды по теме занятия «Звуки леса».

Мотивация: Преподаватель предлагает детям воображаемую ситуацию – прогулку по лесу.

Структура урока:

1. Мотивационная установка.
2. Голосовая и эмоциональная разминка (комплекс упражнений по выработке певческих навыков):
 - Щелчки язычком, меняя положение рта
 - Упражнение «АХ!»
 - Упражнение «Глаза»
 - Упражнение «Страшная сказка» У, УО, УОА

- Упражнение «Вопросы-ответы»
 - Упражнение «Посчитайте деревья в лесу!»
 - Произнесение согласных звуков: Ф-Ф-Ф-Ф, В-В-В-В;
Т-Т-Т-Т, Д-Д-Д-Д.
 - Упражнение «Ветер!» музыка М.Картушиной.
 - Скрип
3. Песенка-распевка «Птичка»
 4. Песенка-распевка «Волк»
 5. Игра «Угадай по голосу: А-У! Я тебя зову!»
 6. Песня «Котик видит сладкий сон» музыка Я.Жабко
 7. Песня «Эхо» музыка М.Картушиной
 8. Завершение занятия, рефлексия.

Методика проведения:

Дети заходят в зал, встают на свои места, в рассыпную.

Пр. поэт: Здравствуйте, ребята!

Дети: Здравст-вуй-те!

Пр.: Ножки упираются.

Спинка выпрямляется

Ручки так и вот так

Дети петь стараются!

Дети: Да!

Звучит фонограмма «Звуки леса».

Пр.: Ребята, какие интересные звуки, где мы можем их слышать?

Дети отвечают.

Пр.: Правильно – это звуки леса. Шелестят листочки, дует ветерок, стучит по дереву дятел, скрипят веточки, поют птицы! Ах! Какие чудесные звуки! Как прекрасен лес! Раз, два, три, четыре, пять! В лес отправимся гулять?

Дети отвечают.

Текст комплекса	Описание действий
По дорожке, по тропинке, мы пойдем расправив спинки.	Цокать язычком, изменяя положение рта: – щелчки (4 раза) произносятся языком и растянутыми в улыбку губами, верхние и нижние зубы при этом открыты. – щелчки (4 раза) произносятся языком, зубы спрятаны за собранными и вытянутыми в трубочку губами. Остановка по дирижерскому жесту педагога.
Давайте полюбуемся лесом! Ах, какой чудесный лес – полон сказок и чудес! Полон звуков разных! Лес такой прекрасный!	Упражнение «Ах!» 1 раз – осторожно, тихо – только вошли в лес. 2 раз – посмотрели в одну сторону, чуть громче. 3 раз – посмотрели в другую сторону, еще громче. 4 раз – со всех сторон, кругом лес – громко.

Вот в дупле сидит сова Большие у неё глаза! Глазками моргаем Широко раскрываем!	Упражнение «Глаза»
Всех сова пугает.	Упражнение «Страшная сказка» Пр.: У! Дети: У! Пр.: УО! Дети: УО! Пр.: УОА! Дети: УОА! Пр.. показывает детям, дети пугают зрителей!
Где зверята все – А-У! Слышите – я вас зову!	Упражнение «Вопросы – ответы» У –У! У-О! У-А!
Деревьев в лесу много, много. Давайте их посчитаем!	Упражнение «От шепота до крика». Считать медленно, с раскрытой ладошкой.
Вот подул ветерок, поиграй- ка с ним дружок!	Одновременно с произнесением согласных – В- В-В-В: Ф-Ф-Ф-Ф - работают кисти рук: производится сильный короткий удар третьего пальца о большой с быстрым возвращением пальцев в исходное (растопыренное) положение. Перед, и после каждого звука фиксируется исходное положение рта и делается бесшумный вдох.
Ветер с листьями играет, ветер веточки качает!	Одновременно с произнесением согласных - Т- Т-Т-Т; Д-Д-Д-Д-работают кисти рук: производится сильный короткий удар третьего пальца о большой с быстрым возвращением пальцев в исходное (растопыренное) положение. Перед и после каждого звука фиксируется исходное положение рта и делается бесшумный вдох.
Дует, дует ветер Я всех сильней на свете Дерево качаю С листьями играю	– вдох через нос, активный выдох на ладонь, ощутить холодный воздух, поем, надуваем щеки, поем тонику на звук «У», руки поднимаем в купол над головой.
Веточки заскрипели	Скрип
Птичка прилетела, песенку запела.	Упражнение «Птичка» начинается в тональности До - мажор, каждый последующий куплет - на полтона выше. На березовую ветку Птичка прилетела. Села, посидела, Песенку запела: -Чив-чив! Тю-тю-тю! Тирли-тирли! Лю-лю-лю! Вот на веточку повыше Птичка прилетела. Села, посидела, Песенку запела: -Чив-чив! Тю-тю-тю! Тирли-тирли! Лю-лю-лю! Вот на самую верхушку Птичка прилетела. Села, посидела, Песенку запела: Чив-чив! Тю-тю-тю! Тирли-тирли! Лю-лю-лю!

Пр.: А сейчас, ребята, отгадайте лесную загадку:

Что за зверь:

В сереньком фраке,

В лесу под кустами
Щёлкает клыками.
День и ночь по лесу рыщет,
День и ночь добычу ищет.
Ходит-бродит он молчком,
Уши серые — торчком. (*Наталья Карпова*)
Он в лесу один живет,
Там он воет, как поет.
И тут выходит волк — он зубами шелк.

*Преподаватель показывает детям игрушку Волка.
Песенка-распевка «Волк» (музыка и слова М.Картушиной).*

*Запев поет чисто интонирующий ребенок, все дети в ритме музыки ходят,
изображают волка — поют звук «У».*

Серый волк в густом лесу — у-у-у!
По ночам выл на луну — у-у-у!
Всем зверюшкам спать мешал — у-у-у!
Даже совушку пугал — у-у-у!

Пр.: Стоп, замри. (Пр. выбирает другого «Волка»).

Пр.: Почему же Волк такой сердитый, всем спать мешает, всех пугает?

Варианты ответов детей.

Пр.: А давайте с ним поиграем в игру «Угадай по голосу», научим дружить.

Игра «Угадай по голосу»

1 раз: Пр. вызывает ребенка — он угадывает, кто его зовет

2 раз: Пр. вызывает другого ребенка — угадывает одного

3 раз: надо угадать двоих — трудное задание

4 раз: угадать песенку — угадывает и объявляет

Пр.: Давайте Волк подарим эту песенку! (*Петь, помогая себе ладошками, жестами*).

Пр.: Волк перестал злиться, перестал сердиться и сказал: «Ребята, давайте погуляем по лесу и послушаем ЭХО!»

Песня «Эхо» (музыка и слова М.Картушиной).

*Начинает петь педагог — дети «гуляют» по лесу, в ритме музыки, останавливаются
с окончанием музыкальной фразы, повторяют спетую фразу за преподавателем.*

Эхо, где же ты?

Эхо, повтори!

Ходим мы в лесу!

Видели лису!

Слушали кукушку!

Гриб нашли волнушку!

Мы домой идем!

Всех ребят зовем!

А-У!

Пр.: Мы по лесу погуляли

Пели песни и играли

Посмотрели на часы —

В школу нам пора идти.

Пр.: Мне хочется узнать, как вы сами оцениваете свою работу. Кто считает, что хорошо поработал, пусть возьмет себе зеленый колокольчик, а кто считает, что старается, но еще не все получается — возьмет желтый.

Дети дают оценку своей работе. Поют «До свидания!», выходят из зала.

Примерный план-конспект урока №2

Цель: формирование чистоты интонирования мелодий.

Задачи:

1. Развивать у детей умение петь осмысленно и художественно выразительно, чисто интонируя мелодию.
2. Продолжать развивать ладотональный и звуковысотный слух, подвижность артикуляционного аппарата.
3. Воспитывать у детей интерес к пению.
4. Развивать музыкально-ритмическую деятельность, выразительность движений.

Методическое обеспечение:

Дидактические средства: открытка-приглашение (озвученная); карточки с разными мимическими выражениями в виде капельки, тучки, солнышка; игрушка-паучок.

Аудиосредства: музыкальный центр, диск с записью пьесы Э. Грига «Утро».

Мотивация: преподаватель передает детям приглашение от паучка, который устроил бал и гостей к себе позвал (мотив личной заинтересованности).

Методика проведения:

Дети заходят в зал.

Музыкальное приветствие

Преподаватель (поет): Здравствуйте, ребята!

Дети: Здравствуйте!

Преподаватель показывает детям музыкальную открытку: Что же сегодня нам приготовила волшебная открытка? (*Открывает и читает*) Жил был паучок, паутиновый жучок. Как-то раз решил устроить бал и гостей к себе позвал. А вот и гости.

Упражнения на дыхание

1. У птички - леталки (*упражнение на дыхание «птичка» по методу А. Стрельниковой*).
2. У одуванчиков – взлеталки (*упражнение на дыхание «одуванчик», автор Н.Г. Королева.*)

Артикуляционная гимнастика

Текст гимнастики	Описание действий
В доме окошко открыли.	- широко открывать рот – «жарко»; - закрыть рот – «холодно»;
Ровно в час часы пробили.	- улыбнуться, открыть рот; - кончик языка (как часовую стрелку) переводить из одного уголка рта в другой;
Возле окошка – кошка.	- губы в улыбке, рот открыт; - кончик языка упирается в нижние зубы; - выгнуть язык «горкой», упираясь кончиком языка в нижние зубы;

Рядом мышка-крошка - Хочет поймать её кошка.	- губы в улыбке; - приоткрыть рот; - произнести «А-А» и прикусить широкий кончик языка (поймали мышку за хвостик);
Уточки громко кричали.	- с напряжением вытянуть вперед губы (зубы сомкнуты);
Мимо машины бежали.	- имитация звука «Р» вибрацией губ (имитация езды на машине);
А непоседа мяч и ночью успокоиться не может.	- щелканье языком, изменяя форму рта.
<i>Интонационно-фонетические упражнения</i>	
Змеи в лесу шипели.	- произношение звуков (4 раза) Ш-Ш-Ш-Ш с работой кистей рук (с активизацией через работу кистей рук: руки поднимаются на уровне рта, кисть раскрывается так, чтобы пальцы были растопырены и напряжены, производится сильный удар третьего пальца о большой с быстрым возвращением пальцев в исходное положение).
Листья, от ветра, шумели.	- С-С-С-С (так же как предыдущее упражнение)
Переключались в ночи поезда.	-П-П-П-П -Б-Б-Б-Б
Карала в кухне из крана вода.	-К-К-К-К -Г-Г-Г-Г
Голосом горы мы нарисуем.	у у а-у а а
Достанем вершину любую.	-крик : «А!»
Песенку речка свободно поет.	- протянуть гласные звуки –а-э-и-с-у
Море волнуется, то тихо, то громко поет.	- протянуть гласные звуки, изменяя динамику - у-о-а-о-у

Преподаватель: Слышите, эхо на бал к Паучку собирается? Разделимся на две группы.

Песня – упражнение «Музыкальное эхо» (муз. А. Андреевой).

Преподаватель: Вот и море большое на нашем пути. А по морю плывет огромный ЧЕМОДАН.

Упражнение – песенка «Чемодан» (детское творчество).

Преподаватель: Услышала о приглашении на бал Улитка, и медленно важно отправилась к Паучку. Ползет и поет.

Вокальная скороговорка «Варвара варенье доваривала...» (муз. Т. Зебряк – в темпе *Lento*)

Преподаватель: Чуть быстрее Улитки, Лисичка хитрая идет. Идет и поет.

Вокальная скороговорка «Варвара варенье доваривала...»(муз. Т. Зебряк – в темпе *Moderato*)

Преподаватель: А вот и Зайка – любозная.

Вокальная скороговорка «Варвара варенье доваривала...» (муз. Т. Зебряк – в темпе *Allegro*)

Преподаватель: А самые быстрые - торопливые Мышата.

Вокальная скороговорка «Варвара варенье доваривала...» (муз. Т. Зебряк – в темпе *Presto*)

Преподаватель: И вот перед нами (по вступлению дети угадывают песню) паучок плетет свою паутинку. Позовем его ласково (появляется игрушка - паучок). Нарисуем паучку в подарок картинку.

Песня «Паучок» (муз. Е. Попляновой)

Преподаватель просит исполнить отдельные фразы чисто интонирующих детей.

Разучивание песни со всеми детьми, используя движения рук, которые помогают детям в работе над качеством звука.

Преподаватель: Следующий гость.

По делам всегда спешит.
Сопит и листьями шуршит
На кактус с ножками похож
Лесной зверек – колючий ...ЕЖ.

Побеседуем с ним?

Песня «Ежик» (муз. В. Казенина).

Песня исполняется солистом, все дети поют припев.

Преподаватель: Все гости собрались (музыкальный руководитель исполняет мелодию песни «Танец»): и Шмель, и Муха, и Червячок, и Улитка, все, все. Важный Шмель-музыкант взял скрипочку и начался настоящий праздник.

Исполнение песни «Танец» (муз. В. Блага) всеми детьми, по окончании песенки дети танцуют, каждый по своему.

Преподаватель: Вот какой замечательный получился праздник! И закончилась наша сказка. Кто считает, что у этой сказки он чему-то научился, пусть подарит Паучку красный цветочек, а кому еще надо учиться, пусть подарят – желтый цветочек (дети выполняют задание). Я открытку закрываю,

Вам, ребята, пожелаю:

Счастья, радости, добра.

(поет) До свиданья, детвора!

Дети (поют): До свиданья, до новых встреч!

Примерный план-конспект урока №3

Цель: формирование правильной и ясной певческой дикции.

Задачи:

1. Развивать у детей умение петь осмысленно и художественно выразительно, чисто интонируя мелодию.
2. Продолжать развивать подвижность артикуляционного аппарата, расширять звуковысотный диапазон.
3. Воспитывать у детей интерес к пению.

Методическое обеспечение:

Дидактические средства: сшитый из ткани нотный стан, нотки-бусинки разного цвета (7 штук), коробочка с кусочками фольги.

Аудиосредства: музыкальный центр, диск с записью пьесы П.Грейджера «Загородные сады».

Мотивация: музыкальный руководитель обращается к детям с просьбой помочь ему собрать рассыпавшиеся нотки-бусинки (мотив личной заинтересованности).

Структура урока:

1. Музыкальное приветствие «Добрый день» (музыка К. Андреаса).
2. Голосовая и эмоциональная разминка:
 - работа над дыханием. Упражнения «Холодный ветер», «Греем ручки», «Ладошки» с музыкальным сопровождением.
 - выполнение артикуляционной гимнастики: «окошко», «обезьянки», «конфетка», «часы», «лошадки» («Загородные сады», муз. П. Грейджер).
 - выполнение вокально-интонационных упражнений: «паровоз» - вибрация губ, «мотор ревет» - «р»(до-ре-ми-фа-соль). Упражнения транспонируются по полутонам вверх и вниз.
3. Вокальная скороговорка «Тридцать три трубача трубят тревогу» (муз. Т. Зебряк)
Пение в разных темпах (Lento, Moderato, Allegro, Presto).
4. Песенка «Паучина» (м. д. фольклор).
5. Попевочка «Светлячок» (д. ф).
6. «Украл котик клубочек» (р. н. к.).
7. Разучивание песни «До чего же грустно» (муз. С.Соснина).
8. Исполнение песни «Сказка, сказка, приходи!» (муз. Е.Соколовой).

Методика проведения:

Дети заходят в зал.

Музыкальное приветствие «Добрый день» (муз. К. Андреаса).

Преподаватель приглашает детей подойти к столу, на нем нотный стан с нотками-бусинками.

Пр.: Ребята, посмотрите!

На волшебных ниточках

Бусинки висят.

Не простые бусинки –

Все они звучат.

Ожерелье славное –

Нотное оно.

Мной для вас припасено!

Из этих нот-бусинок складываются разные песенки.

Вот эту песенку я вам спою.

Пр. берет «ноты» - они падают на стол.

Пр.: Ой! Бусинки рассыпались прямо на столе..

И наверно музыке больше не звучать.

Помогите мне бусинки нотные собрать!

Ответы детей.

Пр.: Но чтобы нотки-бусинки «запели», надо выполнить определенные упражнения.

Немного старания – разовьешь дыхание.

Упражнения на дыхание

Текст упражнения	Описание действий
«Холодный ветер». Почувствуйте холод на своих ладошках. Словно волшебник – мороз На окна узоры нанес.	Ощутить на ладонях холодный выдох из открытого рта. Выдох должен быть бесшумным, но достаточно интенсивным и равномерным.
«Греем ручки». Мы погреемся немножко Согревай свои ладошки.	Ощутить на ладонях выдох из открытого рта так, как это делают на морозе, стараясь согреть дыханием руки. Выдох должен быть бесшумным, но достаточно интенсивным и равномерным.
«Ладонь». Вот ладошка, вот кулак. Ты умеешь делать так?	Руки согнуты в локтях, локти опущены, ладошки развернуты к зрителю. На счет «раз» - хватательные движения ладошками (сжимаем их в кулачки), одновременно с движением шумно шмыгаем носом. Сразу после короткого вдоха ладошки разжимаются, выдох уходит самостоятельно. Активный вдох – пассивный выдох. На 4 счета делаем

	подряд 4 коротких вдоха-движения, затем отдыхаем 3-5 секунд. Норма: 4 раза по 4 вдоха- движения.
--	--

Пр.: А сейчас, молчок, пусть попляшет язычок.

Артикуляционная гимнастика

Текст упражнения	Описание действий
«окошко»	- широко открывать рот – «жарко»; - закрыть рот – «холодно»;
«обезьянки»	«проткнуть» языком верхнюю губу, затем нижнюю;
«конфетка»	«проткнуть» языком правую щеку, затем левую;
«часы»	- улыбнуться, открыть рот; - кончик языка (как часовую стрелку) переводить из одного уголка рта в другой;
«лошадки»	- цокать язычком, изменяя положение рта: щелчки (4 раза) производятся языком и растянутыми в улыбку губами, верхние и нижние зубы при этом открыты; щелчки (4 раза) производятся языком, зубы спрятаны за собранными и вытянутыми в трубочку губами.

Вокально-интонационные упражнения.

Текст упражнения	Описание действий
«Паровоз» - вибрация губ. Нас веселый паровозик в путешествие увозит	Вибрация губ, имитация звука «Р», этот звук наиболее точно ассоциируется с детской имитацией езды на автомобиле во время игры.
«Мотор рычит» - вибрация звука «Р». Словно пес, мотор рычит: «Остановка» - говорит.	Упражнение «Имитация звука «Р» В-Н-С (низко) вверх и вниз.

Звучит труба (фонограмма).

Пр.: Трубачи трубят тревогу – все скорее на подмогу.

Медленно, не зная страха, поет нам черепаха.

«Тридцать три трубача» - в темпе Lento (муз. Т. Зебряк)

Чуть быстрее – жучок, жучок-паучок.

«Тридцать три трубача»- в темпе Moderato (муз. Т. Зебряк)

Услышал тревогу и мотылек.

«Тридцать три трубача» - в темпе Allegro (муз.Т. Зебряк)

Самый торопливый – муравей, еще быстрее.

«Тридцать три трубача» - в темпе Presto (муз. Т. Зебряк.

После исполнения скороговорки раздается звук.

Пр.: Это одна бусинка хочет вернуться в свой домик.

Пр. прикрепляет одну бусинку на нотный стан.

Пр.: А вот перед нами (по мелодии дети угадывают песенку)

Паучок плетет свою паутину.

Песенка «Паучина»

(пение с работой кистей рук (удар третьего пальца о пятый) в медленном темпе)

Звучит еще один звук – дети угадывают: «Сколько?».

Бусинка прикрепляется на нотный стан.

Пр.: В кулачке моем спряталась загадка:

Огонек его не ярок, но в ночи он как подарок.

Станет капельку светлей этой ночью на земле.

Удивительный жучок – свет нам дарит(светлячок).

Давайте представим, как вспыхивают и гаснут светлячки в темноте.

Пр. подбрасывает кусочки фольги вверх, они опускаются на пол.

Пр.: Выберите себе светлячка, попросим его, чтобы он вновь зажег свой фонарик.

Песенка «Светлячок»

(д.ф. в разных тональностях)

Звучат два звука – дети угадывают. Две бусинки возвращаются в домик.

Пр.: Бусинка одна катилась да в клубочек превратилась.

В этой сказке хитрый кот. Кто нам песенку споет?

Работа над песенкой «Украл котик клубочек»

Звучит один звук. Прикрепляется еще одна бусинка.

Пр. исполняет вступление к песне «До чего же грустно!» - дети угадывают.

Работа над песней «До чего же грустно!»

- 1. Проговаривание текста в ритме музыки шепотом.*
- 2. С 17 такта - пропевание в медленном темпе.*
- 3. Работа над интонацией с 29 такта.*
- 4. Исполнение с самого начала.*

Звучат два звука – дети отгадывают, бусинки прикрепляются на нотный стан.

Пр.: И вот теперь получилась песня. Вот какая!

Звучат семь нот – это начало песни «Сказка, сказка, приходи!».

Исполнение песни «Сказка, сказка, приходи!»

(с солистами).

Пр.: Вот и все бусинки вернулись домой.

Трудно нам без музыки петь и танцевать,

Мы сложили бусинки в нотную тетрадь.

Снова чудной музыки рады все друзья,
И терять те бусинки больше нам нельзя.

Пр.: Мне хочется узнать, как вы сами оцениваете свою работу?

Кто считает, что хорошо поработал, пусть споет – «А», а кто считает, что еще не все получается – «О».

Дети дают оценку своей работе. Поют «До свидания!», выходят из зала.

2. Дидактический материал.

Комплексы упражнений для выработки основных элементов пения (дыхание, дикция, артикуляция)

(разработаны с использованием первого комплекса упражнений В. В. Емельянова)

Комплекс № 1. «Здравствуй, солнышко!»

Текст комплекса	Описание действий
<p>Эй, засоня! Хватит спать! Солнышко! Пора вставать. Сол-ны-шко-о-о!</p> <p>1,2,3,4,5 - Будем солнце рисовать? Да!</p> <p>Сколько лучиков? Узнаем, Если их пересчитаем!</p> <p>К нам лошадки прискакали, Вместе с нами прыгать стали. Наше Солнышко устало, Целый день с нами играло! Баю-бай, баю-бай, Солнышко, засыпай! Утром рано поднимись! И ребятам – улыбнись!</p> <p>Если б солнце мы достали, Мы б его расцеловали!</p>	<p><i>Потянуться, зевнуть.</i></p> <p><i>Позвать: «Сол-ны-шко-о-о», подражая высокой интонации голоса взрослого.</i></p> <p><i>Голосом «рисовать» солнышко, длинные и короткие лучики, подстраиваясь к интонации взрослого, сопровождая интонирование показом рукой (показ по модели солнышка с лучиками)</i></p> <p><i>Упражнение «Посчитай лучики» - «От шепота до крика».</i></p> <p><i>Скажите «раз, два» шепотом, «три, четыре» - тихим голосом, «пять, шесть» - средним голосом, «семь, восемь» - громко, «девять» - очень громко, «десять!!!» - крикните!</i></p> <p><i>Щелкать языком, меняя форму рта и высоту звука.</i></p> <p><i>Выполнять нисходящую интонацию вниз на звук «а».</i></p> <p><i>Интонировать вниз, по полутонам</i></p> <p><i>Выполнять восходящую интонацию на звук «а».</i></p> <p><i>Широко улыбнуться, обнажив сомкнутые зубы, положение губ, как при произнесении звука «и».</i></p> <p><i>Потянуться на носочках к солнышку.</i></p> <p><i>Втянуть щеки внутрь рта, всосав в себя воздух, нижняя челюсть слегка опущена, губы сомкнуты.</i></p> <p><i>Удерживать такую позу в течение 2-5 секунд, а затем с усилием разомкнуть губы, причмокнув.</i></p>

Комплекс № 2

Артикуляционно-мимическая разминка «Мы проснулись»

Дети выполняют разминку по показу взрослого, перед зеркалом, текст читает преподаватель.

Текст комплекса	Описание действий
<p>Рано утром мы проснулись, Мы зевнули, потянулись, На носочки поднялись И массажем занялись.</p> <p>Глазки, глазки, вы проснулись? Да!</p> <p>Носик, носик, ты проснулся? Да! Губки, губки, вы проснулись? Да! Сначала обиделись,</p> <p>А потом улыбнулись!</p> <p>Мы массаж продолжаем, Лоб и щеки разминаем. Смешную песенку мы знаем, И на губах ее сыграем.</p>	<p><i>Широко открыть глаза. Зевнуть, потянуться. Подняться на носочки. Массировать лицо от корней волос до шеи круговыми разминающими движениями.</i></p> <p><i>Протянуть слог «Да». И.П.: рот открыт движением челюсти вперед-вниз, пальцы рук находятся на нижних боковых зубах, не давая рту закрыться («самолетики»).</i></p> <p><i>Протянуть слог «Да».</i></p> <p><i>Протянуть слог «Да». Вывернуть нижнюю губу и придать лицу обиженное выражение. Широко улыбнуться, обнажив сомкнутые зубы, положение губ, как при произнесении звука «и». Разминающими и поколачивающими движениями кончиков пальцев пройтись по всему лицу. Указательным пальцем перебирать по губам, произнося при этом звук, похожий на «б-б-б...».</i></p>

Комплекс № 3.

Вокально-пластическая разминка «Что и где у зайки»

Текст комплекса	Описание действий
<p>Ну-ка, отвечай-ка, Что и где у зайки? Где у зайки голова? Вот у зайки голова!</p> <p>Где у зайки ушки? Вот у зайки ушки! Где у зайки усики?</p>	<p><i>Преподаватель пропевает простейшую мелодию с вопросительной интонацией.</i></p> <p><i>Дети показывают, где у зайки голова и, подстраиваясь к голосу взрослого, пропевают простейшую мелодию с утвердительной интонацией.</i></p> <p><i>И так далее.</i></p>

<p>Вот у зайки усики! Где у зайки хвостик? Вот у зайки хвостик! Где у зайки брюшко? Вот у зайки брюшко! Ну-ка, сосчитай-ка, Сколько лап у зайки? Раз, два, три, четыре...</p>	
--	--

Комплекс № 4. «Поиграем с платочками»

Текст комплекса	Описание действий
<p>Мы платочек поднимаем, На него дуть начинаем. Мы платочки посчитаем, Сколько их, сейчас узнаем.</p>	<p><i>Держать платочек за два кончика, дуть на него, раз-вивая плавный, длительный, направленный выдох.</i> <i>Упражнение «Посчитай платочки» - «От шепота до крика».</i> <i>Скажите «раз, два» шепотом, «три, четыре» - тихим голосом, «пять, шесть» - средним голосом, «семь, восемь» - громко, «девять» - очень громко, «десять!!!» - крикните!</i></p>
<p>Теплый легкий ветерок С платочками играет. Поднимает, опускает, Устали не знает. Ветер все сильней, сильней, Рвет платок из рук детей.</p>	<p><i>Выполнять короткую восходящую и нисходящую интонацию с переходом из грудного в фальцетный регистр на звук «а».</i></p>
<p>Платочкам нравится играть, Вверх и вниз по лесенке Весело летать.</p>	<p><i>Выполнять более длинную восходящую и нисходящую интонацию с переходом из грудного в фальцетный регистр на звук «у» (характер громкого воя).</i> <i>Интонировать интервал октавы со словами «вверх-вниз» или поступательное движение мелодии вверх и вниз, сопровождая пение движением руки с платочком.</i></p>
<p>Платочек высоко летает, Песенку какую Сейчас он напевает?</p>	<p><i>Подпевать педагогу в высоком регистре, он обращает внимание детей на настроение песенки, предлагает детям самим придумывать песенку платочка.</i> <i>Подпевать преподавателю в низком регистре, он обращает внимание детей на настроение песенки, предлагает детям самим придумывать песенку платочка.</i></p>
<p>Низко наш платок летает, Песенку какую платочек напевает?</p>	<p><i>Положить платочек на ладошку и, покачивая его, петь по полутонам группой и индивидуально терцовую попевку, передавая в пении ласковые, напевные интонации.</i></p>
<p>Улетел прочь ветерок, Наигрался наш платок. На ладошке отдохай И скорее засыпай. Баю, баю, баю, бай - Спи, платочек, засыпай.</p>	

Комплекс № 5. «Поиграем с листочками»

Дети выполняют действия с легкими листочками на ниточке в соответствии с текстом. Текст комплекса произносит преподаватель.

Текст комплекса	Описание действий
<p>Листопад, листопад, Прибежали дети в сад. На ветках листики сидели, Ветер дунул, полетели. Раз, два, три, четыре, пять, Будем листики считать!</p>	<p>Дети дуют на листочек, развивая плавный, длительный, направленный выдох. Упражнение «Посчитай листочки» - «От шепота до крика». Скажите «раз, два» шепотом, «три, четыре» - тихим голосом, «пять, шесть» - средним голосом, «семь, восемь» - громко, «девять» - очень громко, «десять!!!» - крикните!</p>
<p>Листопад, листопад, Прибежали дети в сад. Листья слышите? Шуршат...</p> <p>Теплый легкий ветерок С листочками играет. Поднимает, опускает, Устали не знает. Ветер все сильней, сильней, Рвет в саду листву с ветвей.</p>	<p>Произносить активно (4 раза) согласный звук «ш» на выдохе с усилением динамики. Выполнять короткую восходящую и нисходящую интонацию с переходом из грудного в фальцетный регистр на звук «а». Выполнять более длинную восходящую и нисходящую интонацию с переходом из грудного в фальцетный регистр на звук «у» (характер громкого воя).</p>
<p>Листопад, листопад, Качели грустные стоят. Листочек на качели сел, Вверх и вниз полетел. (Или: Вот лечу я вверх, Вот лечу я вниз). Высоко листок летает, Песенку какую напевает?</p>	<p>Интонировать интервал октавы со словами «вверх-вниз» или поступательное движение мелодии вверх и вниз, сопровождая пение движением руки с листочком. Подпевать музыкальному руководителю в высоком регистре, он обращает внимание детей на настроение песенки, предлагает детям самим придумывать песенку листочка. Подпевать музыкальному руководителю в низком регистре, он обращает внимание детей на настроение песенки, предлагает детям самим придумывать песенку листочка.</p>
<p>Низко наш листок летает, Песенку какую напевает?</p>	<p>Положить листочек на ладошку и, покачивая его, петь по полутонам группой и индивидуально терцовую попевку, передавая в</p>

<p>Улетел прочь ветерок, Наигрался наш листок. На ладошке отдыхай И скорее засыпай. Баю, баю, баю, бай - Спи, листочек, засыпай.</p>	<p><i>пенин ласковые, напевные интонации.</i></p>
---	---

Комплекс № 6. «Поиграем со снежинками»

Дети выполняют действия с легкими снежинками на ниточке в соответствии с текстом. Текст комплекса произносит преподаватель.

Текст комплекса	Описание действий
<p>Ветер дует, задувает, Снежинки весело качает. Сначала потихоньку, А потом сильнее. Со снежинками играем, Сколько их - сейчас узнаем!</p>	<p><i>Дети дуют на снежинку, развивая плавный, длительный, направленный выдох. Произносить активно (4 раза) согласный звук «ш» на выдохе (сначала тихонько) с усилением динамики. Упражнение «Посчитай снежинки» - «От шепота до крика». Скажите «раз, два» шепотом, «три, четыре» - тихим голосом, «пять, шесть» - средним голосом, «семь, восемь» - громко, «девять» - очень громко, «десять!!!» - крикните! Выполнять короткую восходящую и нисходящую интонацию с переходом из грудного в фальцетный регистр на звук «а».</i></p>
<p>Теплый легкий ветерок Снежинками играет. Поднимает, опускает, Устали не знает. Задувает ветерок, Кружит вьюга у ворот.</p>	<p><i>Выполнять более длинную восходящую и нисходящую интонацию с переходом из грудного в фальцетный регистр на звук «у» (характер громкого воя).</i></p>
<p>Снежинкам нравится играть, Вверх и вниз по лесенке Весело летать.</p>	<p><i>Интонировать интервал октавы со словами «вверх-вниз» или поступательное движение мелодии вверх и вниз, сопровождая пение движением руки со снежинками.</i></p>
<p>Снежинки высоко летают, Песенку какую сейчас нам напевают?</p>	<p><i>Подпевать музыкальному руководителю в высоком регистре, он обращает внимание детей на настроение песенки, предлагает детям самим придумывать песенку снежицки.</i></p>
<p>Снежинки вниз мы опускаем, Песенку какую снежинкам подпеваем?</p>	<p><i>Подпевать музыкальному руководителю в низком регистре, он обращает внимание детей на настроение песенки, предлагает</i></p>
<p>Ветер прочь улетает, Снежинка наша отдыхает. Баю, баю, баю, бай - Спи, снежинка, засыпай.</p>	

	<p>детям самим придумывать песенку снежинки.</p> <p>Положить снежинку на ладошку и, покачивая её, петь по полутонам группой и индивидуально терцовую попевку, передавая в пении ласковые, напевные интонации.</p>
--	---

Комплекс № 7. «Горка»

Текст комплекса	Описание действий
<p>До чего ж хорош мороз, Щиплет уши, щиплет нос. Заморозил ручки – Брось ты эти штучки.</p> <p>Перестань кусаться, Дай с горки покататься. Время даром не теряем, Все ступеньки посчитаем. Вот на горку поднялись И стрелой спустились вниз. С горки – ух! Захватывает дух!</p>	<p><i>Массировать щеки и нос.</i></p> <p><i>Упражнение «Шипение горлом» - «h».</i> <i>Перевести бесшумный равномерный выдох в шипение горлом, не прерывая дыхания.</i> <i>Грозят пальцем.</i></p> <p><i>Упражнение «Посчитай ступеньки» - «От шепота до крика»</i></p> <p><i>Нисходящая интонация на звук «у».</i></p>

Комплекс № 8.

Артикуляционная гимнастика «Улыбнись мне поскорей»

Текст комплекса	Описание действий
<p>Улыбнись мне поскорей. Тяни губки до ушей! А теперь мы загрустили, Губки трубочкой сложили. Не грустите, ребяташки! Вот вам вкусные коврижки, Яблоки, печенье, Сладкое варенье. Я люблю покушать сладко, За щечку спрячу шоколадку. Смешную песенку я знаю И на губах ее сыграю. Голосок разогреваю, С ним по лесенке шагаю.</p> <p>Губки в трубочку сложу - Поцелуй друзьям пошлю.</p>	<p><i>Широко улыбнуться, обнажив сомкнутые зубы (удерживать 2-5 секунд).</i> <i>Собрать губы в трубочку (удерживать 2-5 секунд).</i></p> <p><i>Делать жевательные движения ртом.</i></p> <p><i>Причмокнуть губами и протянуть звук «а».</i> <i>Проткнуть кончиком языка правую щечку, левую щечку.</i> <i>Перебирать губы указательным пальцем, произнося звук «бррр».</i> <i>Интонировать мелодию поступательного движения: «Вот иду я вверх, вот иду я вниз», или на любой гласный звук выполнять восходящую и нисходящую интонацию.</i> <i>Послать друзьям воздушный поцелуй.</i></p>

Комплекс № 9. «Поиграем?!»
(по стихотворению И. Токмаковой)

Текст комплекса	Описание действий
<p>На лошадку сели. Но! Поехали!</p>	<p><i>Щелкать языком, изменяя форму рта и высоту звука:</i> - щелчки производятся языком, зубы спрятаны за собранными в трубочку губами, челюсть свободно опускается вниз; - щелчки производятся корешком языка, губы при этом растянуты в улыбке, верхние и нижние зубы открыты. Упражнение сопровождается сильными короткими ударами первого и третьего пальцев руки. Руки подняты на уровне плеч.</p>
<p>На лошадке ехали, До угла доехали. Сели на машину - Подкачаем шину</p>	<p><i>Упражнение «Шипение горлом» - «h».</i> Перевести бесшумный равномерный выдох в шипение горлом, не прерывая дыхания.</p>
<p>И нальём бензину. Поехали!</p>	<p><i>Произносить согласные звуки «с» и «ш» на длинном выдохе.</i> <i>Вибрация губ, имитация звука «р», этот звук ассоциируется у детей во время с имитацией езды на автомобиле.</i> <i>Упражнение выполняется в движении с изменением высоты голоса.</i></p>
<p>На машине ехали, До реки доехали. Трр! Стоп! Разворот. На реке - пароход. Пароходом ехали, До горы доехали. Пароход не везёт, Надо сесть в самолёт. Самолёт летит, В нём мотор гудит: У-у-у!</p>	<p><i>Голосом изображают качание парохода на волн.</i></p> <p><i>Протягивать звук «у», длинно, насколько хватит дыхания.</i> <i>Руки согнуты в локтях, подняты на уровне плеч, пальцы рук проверяют мягкость губной комиссуры, проткнув щеки, так, чтобы ощутить провалы между верхними и нижними боковыми зубами, не давая рту закрыться.</i></p>

Комплекс № 10. «Поехали»

Ребята, на чем можно отправиться в путешествие?

Текст комплекса	Описание действий
<p>Можно ехать, можно плыть, Можно ножками ходить. Можно ехать на лошадке. Мчись, лошадка, без оглядки. Тпр-р-р! На лошадке ехали, ехали,</p>	<p><i>Цокать языком в разном темпе.</i></p> <p><i>Произнести звук так, чтобы воздушная струя заставила язык вибрировать как можно дольше.</i></p>

<p>До дороги доехали, На машину сели И дальше поехали.</p> <p>На машине ехали, ехали, До речки доехали, На пароход сели И дальше поехали. На волнах пароход качается, Брызги кругом разлетаются! А-а-а! На пароходе ехали До аэродрома доехали, На самолет сели И полетели! У-у-у!</p>	<p><i>Имитируют звук езды на машине: по ровной дороге, подъем в гору, спуск, поворот, по камушкам (с ударами пяточек), с изменением высоты и силы тона на вибрации губ.</i></p> <p><i>Играют с брызгами: глissирующая скользкая интонация с резким переходом из грудного в фальцетный регистр.</i></p> <p><i>Имитируют звук полета самолета, меняя высоту и силу голоса.</i></p>
--	--

Комплекс № 11.

Артикуляционная гимнастика «Ждет гостей сегодня кошка»

Текст комплекса	Описание действий
<p>Ждёт гостей сегодня кошка И волнуется немножко: Рано утром кошка встала, Чистить зубки побежала.</p> <p>Кошка лапки причесала, Язычком их облизала, Дальше по порядку Делает зарядку! Кошка спинку выгибает,</p> <p>Кошка спинку прогибает, Вправо-влево потянулась И, конечно, улыбнулась. Кошка целый день играла, Кошка к вечеру устала. Баю, бай, баю, бай Спи, мурлыка, засыпай.</p>	<p><i>Дети потягиваются, зевают.</i> <i>В улыбке открыть рот и кончиком языка «почистить» за нижними зубами, затем за верхними.</i> <i>Протискивают язык между зубами вперед-назад.</i> <i>Облизывают языком рот.</i> <i>Улыбнуться, открыть рот, высунуть язык и тянуть его к носу и удерживать под счет до 5.</i> <i>Улыбнуться, открыть рот, высунуть язык и тянуть его к подбородку удерживать под счет до 5.</i> <i>Сильно высовывают язык то вправо, то влево.</i> <i>Улыбаются.</i> <i>Потягиваются.</i> <i>Интонируют мз по полутонам.</i></p>

Комплекс № 12.

Артикуляционная гимнастика «В гости к бабушке и дедушке»

Текст комплекса	Описание действий
<p>Толстые внуки Приехали в гости С ними худые – Кожа да кости.</p>	<p><i>Надуть щёки.</i> <i>Втянуть щёки внутрь рта, всосав в себя воздух, нижняя челюсть слегка опущена.</i></p>

Бабушка с дедушкой Любят внучат,	<i>Втянуть щёки внутрь рта, всосав в себя воздух, нижняя челюсть слегка опущена, губы сомкнуты, удерживать такую позу в течение 2-3 секунд, а затем губы с усилием разомкнуть, слегка причмокнув.</i>
Внучата тихонько в кроватках сопят.	<i>На «раз» слегка наклонить голову к правому плечу – активный вдох через нос. На «два», не останавливая голову по середине, слегка наклонить голову к левому плечу – активный вдох через нос, плечи не поднимать.</i>
Утром проснулись, Все потянулись, Носик и щеки Чисто умыли И зубки почистить Не позабыли.	<i>Широко открыть глаза. Потянуться и зевнуть. Круговыми разминающими движениями пройти по всему лицу.</i>
Вправо и влево, Внутри и снаружи С чистыми зубками Крепко мы дружим.	<i>Кончиком языка проводим вправо-влево по верхним зубам сначала внутри, затем снаружи, то же самое - с нижними зубами. Улыбнуться, обнажив десны.</i>

Комплекс № 13.

Артикуляционное упражнение «Зарядка для лошадки»

Текст комплекса	Описание действий
Ты куда спешишь, лошадка? - «У меня с утра зарядка! И-го-го! Стучат копытца, Мне на месте не сидится. А теперь скачу в галоп, Гоп-гоп, гоп-гоп!»	<i>Щелкать языком, изменяя форму рта, высоту звука и темп: - щелчки производятся языком, зубы спрятаны за собранными в трубочку губами, челюсть свободно опускается вниз; - щелчки производятся корешком языка, губы при этом растянуты в улыбке, верхние и нижние зубы открыты. Упражнение сопровождается сильными короткими ударами первого и третьего пальцев руки. Руки подняты на уровне плеч.</i>
Громко фыркнула лошадка: «Фр-р-р! Закончена зарядка! Не пора ли подкрепиться? Дайте сена и водицы!»	<i>Произнести звук «р» так, чтобы воздушная струя заставила язык вибрировать как можно дольше.</i>

Комплекс № 14. «Хором песенку поем»

(по стихотворению И. Бодраченко)

Текст комплекса	Описание действий
Утром рано я встаю, Свою песенку пою.	<i>Потянуться, зевнуть. Шумный вдох – бесшумный выдох. Бесшумный вдох – шумный выдох. (рот открывается на ширину ладошки) Любая простейшая мелодия, спетая взрослым.</i>

<p>И со мною дружно в лад Подпевают 100 ребят! Подпевают 100 ужей, Подпевают 100 ежей, Подпевают старый жук: Издает жужжащий звук,</p> <p>Подпекает ветерок, Подхвати его, дружок!</p> <p>Подпекает старый бор И веселый птичий хор, Подпекает бегемот - У него огромный рот,</p> <p>Даже страшный крокодил Эту песню разучил!</p> <p>И со всеми дружно в лад Эти песенки звучат!</p>	<p><i>Повторение мелодии детьми.</i> <i>Произнесение согласных звуков:</i> [А] – Ш – 4 раза; [А] – Ф – 4 раза; [А] – Ж – 4 раза.</p> <p><i>И.П. : рот открыт движением челюсти вперед-вниз, иметь форму прямоугольника и условно обозначается буквой [А]). Перед и после произнесения каждого звука фиксируется исходное положение рта. В таком положении производится бесшумный вдох ртом. Одновременно с произнесением согласных работают кисти рук: производится сильный короткий удар третьего пальца о большой с быстрым возвращением пальцев в исходное (растопыренное) положение.</i> <i>Упражнение «Вопросы ответы»:</i> У - у? У - у! У - о? У - о! У - шу? У - шу! У - шо? У - шо!</p> <p><i>И.П. рот открыт движением челюсти вперед-вниз, пальцы рук находятся на нижних боковых зубах, не давая рту закрыться («самолетки»). Выполнять скользящую (гладкую) восходящую (удивленный вопрос-недоумение) и нисходящую (ответный возглас облегчения) интонации с резким переходом из грудного в фальцетный регистр и наоборот.</i> <i>Упражнение «Штро-бас с переходом в крик»: хххА</i> [А] А! [А] А! [А] А!!!</p> <p><i>Упражнение «Страшная сказка»: У, УО, УОА.</i> <i>И.П. : рот открыт движением челюсти вперед-вниз, пальцы рук находятся на нижних боковых зубах, не давая рту закрыться («самолетки»). В таком положении произносить гласные низким голосом. Глаза широко раскрыты, брови подняты.</i> <i>Упражнение «Шипение горлом» - «h».</i> <i>Перевести бесшумный равномерный выдох в шипение горлом, не прерывая дыхания.</i> <i>Импровизировать мелодию на слог «ду». Это способствует хорошему звучанию голоса, улучшает чистоту интонации.</i></p>
---	---

Комплекс № 15. «Послушай, дружок»

(по стихотворению Л. Яртовой)

Текст комплекса	Описание действий
<p>Послушай, дружок: Поет ветерок, Гудит где-то шмель,</p>	<p><i>Выполнять длинную восходящую и нисходящую интонацию с переходом из грудного в фальцетный регистр на звук «у».</i> <i>Произносить на длительном, направленном выдохе звук «ж» в низком регистре.</i></p>

<p>Распеваает капель. Жук жужжит, Листва шелестит,</p> <p>Калитка скрипит,</p> <p>Чайник свистит.</p> <p>Звенит звонок,</p> <p>Лаает щенок, Корова мычит, Ребенок кричит.</p> <p>Вокруг все звучит, А не молчит.</p>	<p><i>Интонировать терцию на слоги «кап-кап» по полутонам.</i> [А] – Ж – 4 раза [А] – Ш – 4 раза <i>И.П.: рот открыт максимально [А], в таком положении производится бесшумный вдох ртом, затем сильно и активно произносится согласный звук. Одновременно с произнесением согласных работают кисти рук: производится сильный короткий удар третьего пальца о большой с быстрым возвращением в исходное (растопыренное) положение.</i> xxx – скрип. <i>И.П.: мышцы лица расслаблены, рот слегка приоткрыт, язык мягкий, плоский, расслабленный лежит на нижней губе. Глаза – полусонные. Расслабленное выражение лица связано с включением расслабляющего регистра голоса, не имеющего фиксированной звуковысотности, а представляющего собою шумовой, низкий, шуршащий-трещающий-скрипящий-рокочущий звук («штро-бас»). Штро-бас надо издавать на гласном «а», добиваясь чистого гласного с расслабленным, плоско лежащим на нижней губе языком.</i> <i>Свист – продуть воздух через вытянутые трубочкой сомкнутые губы.</i> <i>«Рь, рь, рь» - проговаривать с опорой на диафрагму толчками, «рь...» - с опорой на диафрагму на одном дыхании.</i> <i>Выполнять звукоподражания «гав, гав...».</i> <i>Выполнять звукоподражания «му, му...».</i> <i>Сделать короткий бесшумный вдох и крикнуть три раза «А!!!» со все возрастающей энергией.</i></p>
--	---

Комплекс № 16. «В путешествие»

Текст комплекса	Описание действий
<p>Просыпайся детвора, Уже 7 часов утра. Ходят часики вот так: Тик-так, тик-так. Будильник песенку поет, Путешествовать зовет.</p> <p>Мы зарядку начинаем,</p> <p>Привет солнцу посылаем.</p>	<p><i>Потягиваемся и зеваем.</i></p> <p><i>Рот открыт. Кончик языка медленно движется от одного края рта к другому, как часики.</i> <i>«Рь, рь, рь» - проговариваем с опорой на диафрагму толчками, «рърр...» - с опорой на диафрагму на одном дыхании.</i> <i>На «раз» - плечи вверх, на «два» - вниз и расслабляем.</i> <i>На «раз» - вперед, на «два» - расслабляем, на «раз» - назад, на «два» - расслабляем.</i> <i>Упражнение «Привет солнцу».</i> <i>И.п.: руки согнуты на уровне груди, кисти рук сжаты в</i></p>

<p>Не боимся мы воды, Моем щеки и носы. Зубки чистим мы умело: Вправо-влево, вправо-влево.</p> <p>А теперь, детвора, Нам позавтракать пора. Щелкаем без спешки Вкусные орешки. Сколько съели – посчитаем И запьем горячим чаем. Чай горячий? Остужаем!</p> <p>Все ли, дети, вы здоровы? Да! Путешествовать готовы? Да!</p> <p>1 вариант: На чем?</p> <p>2 вариант: Карту мира открываем, Какой остров выбираем? Поплывем в Австралию Через Океанию.</p>	<p>кулаки. На «раз» - активный вдох носом, на «два» - активный выдох на слог «ха». Рука при этом активно поднимается вверх, кисть - разжимается. Повторяется на слоги «хо», «ху», «хи». Руки меняются – правая, левая. Круговыми разминающими движениями пройти по всему лицу. Кончиком языка проводим вправо-влево по верхним зубам сначала внутри, затем снаружи, то же самое - с нижними зубами.</p> <p>Щелкать языком, изменяя форму рта, издавая более высокие и более низкие щелчки. Упражнение «От шепота до крика».</p> <p>Вдох носом, задержать дыхание, губы вытянуть в трубочку и подуть в получившуюся трубочку, почувствовать прохладный воздух на ладони.</p> <p>Упражнение «Открой ротик». Сжимаем пальчики в кулачки и прижимаем к груди – ротик закрыт, на слог «да» руки протягиваем вперед и раскрываем кулачки – ротик открывается, широко, как ладошка, нижняя челюсть опускается вниз (можно проверить контрольным жестом «самолетик»).</p> <p>Ответы детей.</p> <p>Упражнение «Вопрос-ответ с согласными»: У-шу?, У-шу!, У-су?, У-су! и т.д.</p>
---	---

Комплекс № 17 . Приветствие «Здравствуй, солнце золотое»

(стихи Т. Боровик)



Текст комплекса	Описание действий
Здравствуй, солнце золотое,	Поднимают скрещенные руки над головой, пальцы разводят в стороны, как солнечные лучики.
Здравствуй, небо голубое, Здравствуй, легкий ветерок,	Подставляют ладошки солнышку. Выполняют легкие покачивания руками над головой из стороны в сторону.
Здравствуй, маленький дубок. Здравствуй, утро,	Соединяют ладошки запястьями перед собой. Раскрывают правую руку в правую сторону.

Здравствуй, день,
Нам здороваться не лень.

Раскрывают левую руку в левую сторону.
Выполняют ритмичные хлопки перед собой.

Комплекс № 18. Музыкальная игра «День рождения петушка»



Хоровод мы ведем,
Нашу песенку поем,
Веселимся и играем,
Петушка поздравляем.

Здравствуй, Петя-петушок,
Поздравляем, дружок,
Ты гостей принимай,
Кто пришел, угадай?

Дети вместе с преподавателем идут по кругу и поют песенку, петушок (ребенок) в центре круга. С окончанием музыки петушок закрывает глаза, а тот из детей на кого посмотрел взрослый, зовет петушка. Преподаватель обращает внимание детей на то, что позвать петушка можно по-разному, пропевая: «Петушок», «Петя-петушок», «Петушок-золотой гребешок» или меняя тембр голоса.

Комплекс № 19. Музыкально-дидактическая игра «Кто в домике живет?»

Детям раздаются нотки-карточки синего (низкие голоса), желтого (средние голоса), красного (высокие голоса) цвета, предлагается рассмотреть модель музыкального домика, в котором живут нотки. На первом этаже – низкие, на втором – средние, на третьем – высокие. Музыкальный руководитель поет первую фразу: «Кто в домике живет?». Те дети, у кого синие нотки, отвечают низким голосом и прикрепляют нотки на окошечко первого этажа. По аналогии игра проводится со средними и высокими голосами.

Умеренно Музыка М. Карпушиной. Слова О. Нехорошкиной

Кто в до-ми - ке жи-вет? Ни - зки-е го-ло-са.

Кто в до-ми - ке жи-вет? Сре - дни-е го-ло-са.

Кто в до-ми - ке жи-вет? Вы - со - ки-е го-ло-са.

Комплекс № 20. «Минутка шалости» «А в деревне у меня»

(стихи Ю. Складова)

Стихотворение для развития импровизационных и звукоподражательных навыков детей.

<p>А в деревне у меня Есть чудесные друзья. Это Петя-петушок, Ярκο-красный гребешок. Он важно ходит по двору И кричит ку-ка-ре-ку. Лишь только солнышко взойдет, Ему он песню пропоет!</p>	<p>Подруга ж, курочка, его Кудахчет тихо ко-ко-ко. А после водит гулять в сад Пушистых, желтеньких цыплят, Что скачут резво тут и там, Устроив желтый тарарам!!!</p>
---	---

Комплекс № 21. Речевая двигательная игра «Как на горке снег»

(модель М. Картушиной, стихи И. Токмаковой)

Текст комплекса	Описание действий
<p>Как на горке – снег, снег, И под горкой – снег, снег, И на елке – снег, снег, И под елкой – снег, снег. А под елкой спит медведь.</p>	<p><i>Дети говорят текст высоким голосом. Говорят в грудном регистре, в конце фразы произносят 3 раза xxx (скрип), опустив руки вниз. Повторяют как первую фразу. Повторяют как вторую фразу. Кладут ладони под щеку, закрывают глаза и 3 раза произносят [хр]. Грозят пальцем и выполняют [h] (шипение горлом).</i></p>
<p>Тише, тише. Не шуметь!</p>	

Дети тихонько подкрадываются к медведю, медведь просыпается и догоняет детей.

Комплекс № 22. Упражнение «У нашего котичи»

Текст комплекса	Описание действий
<p>У нашего котичи желтые глазащи, У нашего котичи длинные усищи, У нашего котичи острые когтищи, У нашего котичи умные мыслищи.</p>	<p><i>О – поглаживание щек сверху вниз: «Во!». И – рисуем усы. У – поглаживание тыльной стороной ладони щек вперед, выражение удивления, губы «трубочкой», дуем на кончик носа. А – поглаживание тыльной стороной руки снизу вверх: «Ах!» - восхищение.</i></p>

Игровое сольфеджио
Понятие о регистре.
Регистры: высокий, средний и низкий.

Игра «Большой и маленький» Е.Домогацкая, «Учусь вместе с мамой».



Попросите детей проговорить названия животных подбор парных слов на тему «мамы и дети» с ритмичным проговариванием слов в основных ритмических формулах:
две четверти и четыре восьмые.

Исполнять слова можно со звучащими жестами: шлепки — большие животные, хлопки — маленькие.

Г. Левкодимова; «Папа и мама разговаривают» И. Арсеев.)

Композитор сочинил целую музыкальную сценку. Постарайтесь узнать в музыке голоса мамы и папы. Поднимите руку, когда услышите «мамин голос» и опустите на колени, когда зазвучит «папин голос». Обратите внимание: в конце произведения звучат сразу два голоса — «папин» и «мамин».

Игра «Три медведя» автор Е.Домогацкая.

Развивает у детей способность различать регистры (высокий, средний, низкий).

Возле леса на опушке
Трое их живут в избушке,
Там три стула и три кружки,
Три кровати и подушки.
Три кровати и подушки.
Угадайте без подсказки —
Кто герои этой сказки?

Обратить внимание детей на рисунок.

Вспомните, герои какой сказки нарисованы на нем. Правильно, это герои сказки Льва Николаевича Толстого «Три медведя». А теперь назовите имена ее героев и ответьте: у кого голос был самый тонкий и высокий? У кого — самый низкий и грубый?

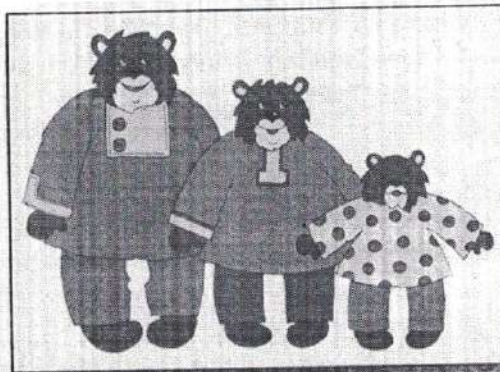

Упражнение «Говорим низко и высоко» отрывок из р.н. сказки «Волк и семеро козлят» Алексеева Л.Н., Тютюнникова Т.Э. «Учебно-наглядные материалы для дошкольников».

Учите детей говорить выразительно, развивайте речевой регистр. Устройте «речевой театр» или конкурс на лучшее исполнение роли Козы и Волка. Одни и те же слова детям нужно сказать высоким «тоненьким голоском Козы и низким грубым голосом Волка:

Козлятушки, ребятушки,

Отопритесь, отворитесь:

Ваша мать пришла,

Молока принесла.

Динамические оттенки: громко-тихо

Упражнение «Говорим громко и тихо» стихотворение «Наша Таня громко плачет»
А.Барто. Л.Н. Алексеева «Игровое сольфеджио для малышей».

Прочитайте выразительно текст (относительно громко и относительно тихо):
Попросите детей повторить это стихотворение с выполнением оттенков «громко» и «тихо».

Наша Таня громко плачет:
Уронила в речку мячик.
- Тише, Танечка, не плачь:
Не утонет в речке мяч.

громко
(форте)
тихо
(пиано)

ТАНЯ

Взволнованно

На-ша Та-ня гром-ко пла-чет, у-ро-ни-ла в реч-ку мя-чик.

Ты-ше, Ты-не-чка, не пла-чь, не у-то-нет в реч-ке мяч.

Ритм. Временные понятия звука, его долгота.

Длинные и короткие звуки.

Простые ритмические рисунки. Чередование восьмых и четвертей.

Упражнение «Помогай себе хлопками». Е.Домогацкая, «Учусь вместе с мамой».

Предложить детям рассмотреть рисунки и назвать, что на них изображено. Проговаривать слова нужно медленно, не торопясь, помогая себе хлопками.

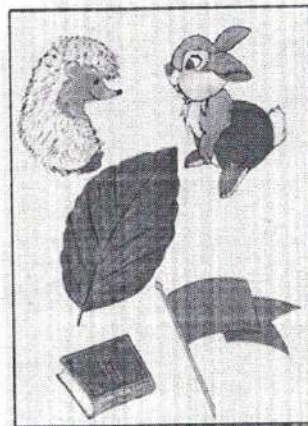
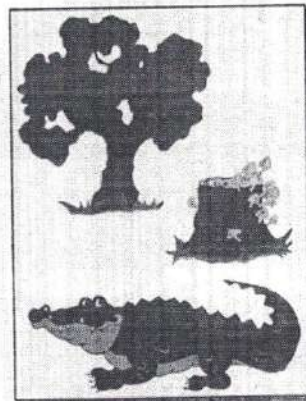
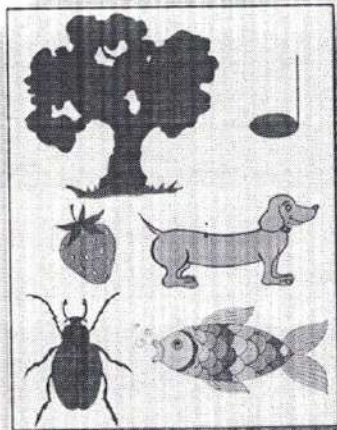

Игра «Хлопай в такт» Л.Н. Алексеева «Игровое сольфеджио для малышей».

Повторяйте эту игру на каждом уроке в течении года. Вместе с детьми попробуйте уловить и воспроизвести хлопками в ладоши метрический пульс речи, а затем звучащей музыки. Репертуар: стихи А. Барто, детские песни, инструментальная музыка: «Анданте Й. Гайдн, «Анна-полька» И. Штрауса *(постепенно усложнять репертуар)*.

Упражнение «Ритмическая разминка» Т. Тютюнникова «Доноткино». Часть 2. Квадратный апельсин.

Спросите у детей, есть ли у них сейчас с собой какие-нибудь инструменты, которыми можно было украсить песенку? Похлопайте в ладоши звонко и глухо, поиграйте по коленям (бедрам), потопайте ногами, попробуйте с детьми щелкать пальцами, подключайте инструменты детского шумового оркестра.

ТЮШКИ-ТЮТЮШКИ

©

Слова Т. Тютюнниковой

Речь [H] 4/4

Тюш - ки, тю - тюш - ки, сде - ла - ем хло - пуш - ки! Хлоп - хлоп - хлоп,

Речь [H] 4/4

хлоп... и т.д. в ритме. Тюш - ки, тютюш - ки, сде - ла - ем шле - пуш - ки!

Речь [H] 4/4

шле пы - шле - ты, шлеп - шлеп и т.д. Тюш - ки, тютюш - ки,

Речь [H] 4/4

хло - пуш - ки - то - по - тушки! Хлоп - хлоп - хлоп - хлоп - хлоп! Топ - топ - топ!

ХЛОП-ТОП

Тюшки-тютюшки!
Сделаем топотушки!
Тюшки-тютюшки!
Сделаем шелкушки!

Упражнение
«Играем и
поем» Т.
Тютюнникова
«Доноткино».
Часть 2.
Квадратный
апельсин.

Музыка С. Перки

Voice

Хлоп - хлоп - хлоп, хлоп - хлоп - хлоп, хло - па - ют хло - пуш - ки, хлоп - хлоп - хлоп,

хлоп - хлоп - хлоп, слу - ша - ют их уш - ки.

Хлоп - хлоп - хлоп и т.д. (импровизация)

Шлеп-шлеп-шлеп, шлеп-шлеп-шлеп,
Шлепают шлепушки,
Шлеп-шлеп-шлеп, шлеп-шлеп-шлеп —
Слушают их ушки.

Топ-топ-топ, топ-топ-топ,
Топай топотушки,
Топ-топ-топ, топ-топ-топ, —
Слушают их ушки.

Щелк-щелк-щелк и т.д.

Бом-бом-бом и т.д.

Понятие скорости музыкального движения – быстрый, умеренный и медленный темп

Упражнение «Пауза-молчание»

Ска - чут, ска - чут две ло - шад - ки но - но - но.

Ска - чут, ска - чут без ог - ляд - ки но - но - но.

поём со словами, с хлопками, показываем паузу (указательный пальчик вверх).

Т.А. Ракитянская «Воспитание звуком».

2. «Дон-дон», русская народная попевка

Здесь можно хорошо обыграть раскачивание колоколов с постепенным ускорением. Правая и левая руки как бы раскачивают два колокола: один звучит повыше, другой пониже. Соответственно располагаем руки — одну выше, другую ниже.

Медленно, постепенно раскачиваясь *Быстрее*

пение 

движения *лев.* *прав.* 

Быстрее



Игра «Кошки - мышки» Л.Н. Алексеева «Игровое сольфеджио для малышей».

Развивайте у детей реакцию на смену музыкального темпа путем перевоплощения в разные образы в соответствии с темповыми изменениями.
Ход игры под песню «Васька-кот»: дети ходят по кругу, имитируя кошачий шаг, а под быструю музыку

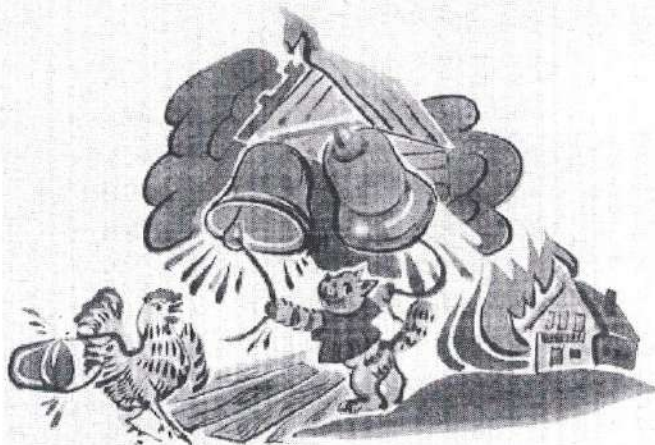

бегают как мышки.

ВАСЬКА-КОТ
Русская народная мелодия

Слова Н. Френкель
Умеренно скоро

Обработка Г. Лобачева



Пауза – знак молчания.

Пауза – молчание, Перерыв в звучании.

V, III ступени

Пять ступенек – лесенка,
На ступеньках – песенка.

Игра «Веселые и грустные истории». Пение «А-гу», «У-а» Е.Домогацкая, «Учусь вместе с мамой».

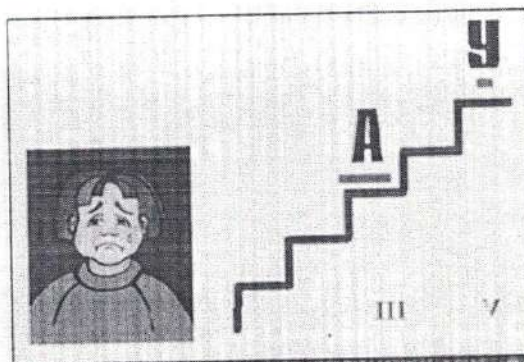

Знакомство с VI ступенью.

Игра «Лесенка» Е.Домогацкая, «Учусь вместе с мамой».

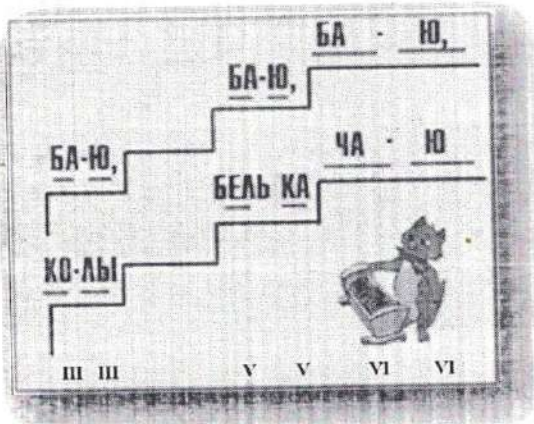

Попевка
«Зайчик»

» Е.Домогацкая, «Учусь вместе с мамой».
Пение по графической модели.

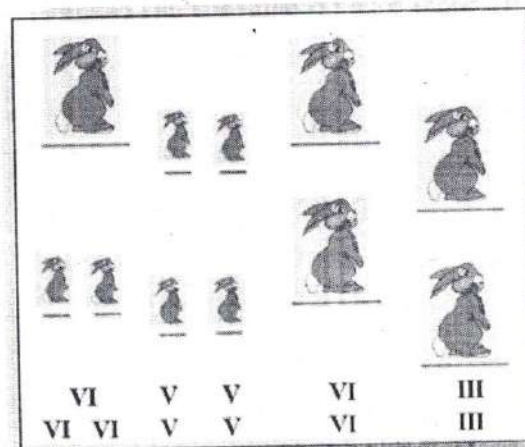

Мажор и минор.

I ступень

Игра «Два братика» (попевка «Мажор и минор»
автор Т.Тютюнникова)

Развивать умение различать эмоциональную окраску
отдельных звуков лада.

Voice

Здрав - ствуй - те, я - Ма - жор! Зрав - ствуй - те, я - Ми - нор.

Игра «Угадай-ка».

Способствовать развитию ладового чувства.

На светлую музыку подставляем руки солнышку, на мрачную – обнимаем плечи руками;

Све-тит сол-ныш - ко! Солнце спря - та - лось.

Песенное упражнение: «Позови маму» Е.Домогацкая «Учусь вместе с мамой».

На этой страничке заблудились мальчик и маленький теленок. Они зовут своих мам. Спойте их призывные песенки. Пойте их протяжно и ласково. Показывайте рукой высоту звука.

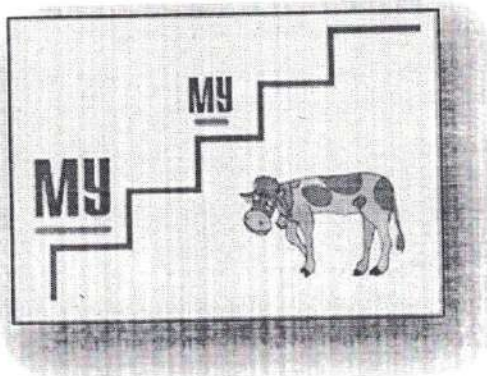
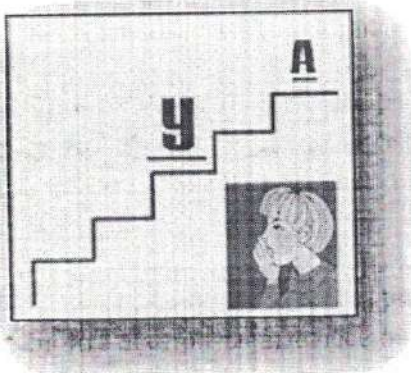

Песенное упражнение «Сказочные гномы», Е.Домогацкая «Учусь вместе с мамой».

На нашем пути повстречались сказочные герои – гномы. Гномы выполняют тяжелую работу – бьют по наковальне молотками. Они вздыхают и охают, такая песенка помогает им трудиться. Спой эту песенку и покажи, как бьют гномы по наковальне.

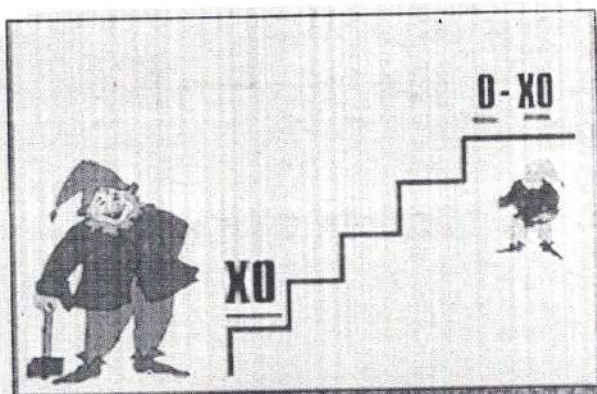

**Движение мелодии –
поступенное – вверх, вниз;
стоит на одном звуке,**

скачкообразное.

Упражнение «Маленькая птичка» - угадать (по движению мелодии), что делает птичка: летит вверх, летит вверх, сидит на веточке.

Расширить форму можно следующим образом: нарисуйте птичку, водите ей по доске, изображая ее полет, а дети будут исполнять песенку птички, следя за линией передвижения; предложите желающим быть на вашем месте.

Песенное упражнение «Мама курица и сынок цыпленок» Е.Домогацкая «Учусь вместе с мамой».

А здесь появились наши старые знакомые. Мама-курица и сынок-цыпленок. Спойте песню мамы курицы. Как она зовет своего сыночка? Она поет на одном звуке. Что отвечает ей цыпленок? Какой он маленький, как тоненько выводит свою песенку! Мелодия его песенки движется сверху вниз.

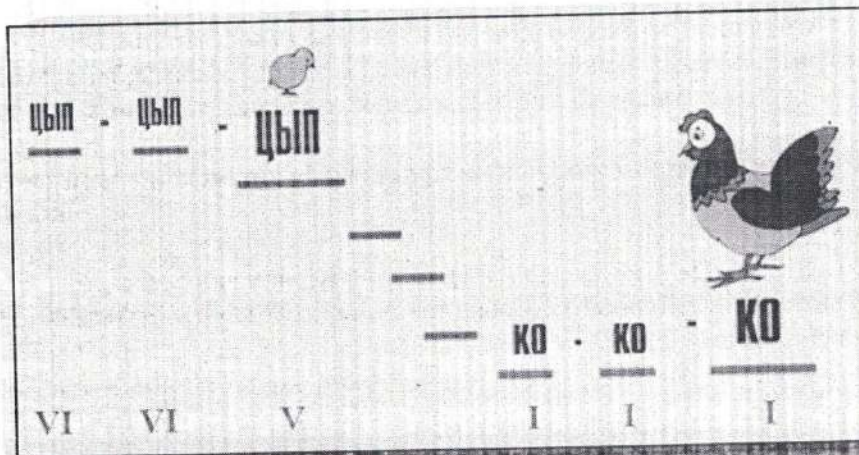

Литература

1. Апраксина, А. Из истории музыкального воспитания – М. : Искусство, 2001.
Алексеева Л.Н. «Игровое сольфеджио для малышей» /В помощь педагогам и родителям/2004 г.
2. Алферова, Н.В. Учим петь - система упражнений для развития музыкального слуха и голоса / Н.В. Алферова // Музыкальный руководитель. – 2004. – №5. – С. 26-34.
3. Баренбай, Л.А. Путь к музицированию/ Л.А.Баренбай. – М. : Линка-Пресс, 1998.
4. Багадуров, В.А. Начальные приемы развития детского голоса/ В.А. Багадуров, Н.Д. Орлова. – М. : ЮНИТИ ДАНА, 2007.
5. Боровик Т. «Звуки, ритмы и слова». Часть 1. - Минск. Книжный Дом, 1999.
6. Венгер, Л.А. Педагогика способностей/ Л.А. Венгер. – М. : Москва,1973.
7. Веселый каблучок / Составитель Л. В. Кузьмичева. – Мн. :Беларусь, 2003.
8. Ветлугина, Н. Музыкальный букварь – М. : Музыка, 1989.
9. Галкина, С. Музыкальные тропинки / С. Галкина. – Мн. : Лексис, 2005.
10. Гонтаренко, Н.Б. Сольное пение: секреты вокального мастерства. – Ростов н/Д : Феникс, 2007.
11. Гудимов, В. Поющая азбука / В. Гудимов, А. Лосенян, М. Ананьева. – М. : ГНОМ-ПРЕСС, 2000.
12. Домогацкая И.Е. «Учусь вместе с мамой» Музыкальный альбом в картинках. – М.: Классика –XXI, 2001.
13. Емельянов, Е.В. Развитие голоса. Координация и тренинг/ – СПб. : Издательство «Лань»; Издательство «Планета музыки», 2007.
14. Запорожец, А.В. Некоторые психологические вопросы развития музыкального слуха у детей дошкольного возраста. - Москва,1963.
15. Золотая нотка: Дополнительная общеразвивающая программа по развитию музыкальных способностей детей дошкольного возраста в процессе певческой деятельности / Л.В. Суворова [и др.]. – Ульяновск: Издатель Качалин Александр Васильевич, 2013.
16. Исаева, И.О. Эстрадное пение. Экспресс-курс развития вокальных способностей – М. : АСТ; Астрель, 2007.
17. Каплунова, И. Программа по музыкальному воспитанию детей дошкольного возраста «Ладушки» / И. Каплунова, И. Новоскольцева. – СПб. : Невская НОТА, 2010.
18. Кацер, О.В. Игровая методика обучения детей пению. Учебно-методическое пособие.– СПб : Музыкальная палитра, 2005.

19. Михайлова, М.А. Развитие музыкальных способностей детей. Популярное пособие для родителей и педагогов– Ярославль : Академия развития, 1997.
20. Мовшович, А. Песенка по лесенке. - М. : ГНОМ и Д, 2000.
21. Москалькова И.И., Рейниш М.И. Уроки сольфеджио в дошкольных группах музыкальных школ: Методическое пособие. -М., Музыка, 1998.
22. Радынова, О. Музыкальное развитие детей: В 2 ч. - М. : Гуманит. изд. центр ВЛАДОС, 1997.
23. Цейтлин Б.Л. «По ступенькам музыкальных знаний» Учебное пособие по сольфеджио для учащихся подготовительных групп и первых классов. – Москва, «Композитор», 2002 г.
24. Шацкая, И.В. Музыкально-игровые этюды / И.В. Шацкая // Музыкальный руководитель. – 2004. – №2. – С. 31-36.